

Projektor Dell™ 4210X

# Uživatelská příručka

# Poznámky, upozornění a výstrahy



**POZNÁMKA:** Slovo POZNÁMKA označuje důležité informace, které vám pomohou projektor lépe používat.



**UPOZORNĚNÍ:** Slovo UPOZORNĚNÍ upozorňuje na možné poškození hardwaru nebo ztrátu dat a informuje o tom, jak se těmto problémům vyhnout.



**POZOR:** Výstraha poukazuje na riziko poškození majetku, poranění nebo smrtelného úrazu.

---

**Informace uvedené v tomto dokumentu podléhají změnám bez upozornění.**  
© 2008 Dell Inc. Všechna práva vyhrazena.

Jakákoli reprodukce těchto písemných materiálů bez písemného souhlasu společnosti Dell Inc. je přísně zakázána.

Ochranné známky použité v tomto textu: *Dell* a *logo DELL* jsou ochranné známky společnosti Dell Inc.; *DLP* a *logo DLP* jsou ochranné známky společnosti TEXAS INSTRUMENTS INCORPORATED; *Microsoft* a *Windows* jsou ochranné známky nebo registrované ochranné známky společnosti Microsoft Corporation v USA nebo v jiných zemích.

Ostatní ochranné známky a obchodní názvy použité v tomto dokumentu mohou odkazovat na majitele těchto známek, názvů nebo jejich produktů. Společnost Dell Inc. se zřiká jakýchkoli nároků na jiné než vlastní obchodní známky a názvy.

Model 4210X

Prosinec 2008 Rev. A00

# Obsah

1	Váš projektor Dell	6
	O vašem projektoru	7
2	Zapojení projektoru	9
	<b>Připojení k počítači</b>	<b>10</b>
	Připojení k počítači pomocí kabelu VGA	10
	Smyčkové připojení monitoru pomocí kabelů VGA	11
	Připojení k počítači pomocí kabelu RS232	12
	<b>Připojení DVD přehrávače</b>	<b>13</b>
	Připojení DVD přehrávače pomocí kabelu S-video	13
	Připojení DVD přehrávače pomocí kabelu kompozitního videa	14
	Připojení DVD přehrávače pomocí kabelu komponentního videa	15
	Připojení DVD přehrávače pomocí kabelu HDMI	16
	<b>Připojení k místní síti LAN</b>	<b>17</b>
	Pro ovládání projektoru, který je připojen k síti prostřednictvím kabelu RJ45.	17
	Možnosti odborného zapojení: Instalace pro plátno s automatickým posuvem	18
	Připojení komerčního ovladače RS232	19

<b>3 Používání projektoru . . . . .</b>	<b>20</b>
<b>Zapnutí projektoru . . . . .</b>	<b>20</b>
<b>Vypnutí projektoru . . . . .</b>	<b>20</b>
<b>Nastavení promítaného obrazu . . . . .</b>	<b>21</b>
Zvýšení projektoru . . . . .	21
Snížení výšky projektoru . . . . .	21
<b>Nastavení přiblížení a zaostření obrazu . . . . .</b>	<b>22</b>
<b>Nastavení velikosti promítaného obrazu . . . . .</b>	<b>23</b>
<b>Používání ovládacího panelu . . . . .</b>	<b>24</b>
<b>Používání dálkového ovladače . . . . .</b>	<b>27</b>
<b>Vložení baterií do dálkového ovladače . . . . .</b>	<b>30</b>
<b>Dosah dálkového ovladače . . . . .</b>	<b>31</b>
<b>Používání nabídky na obrazovce . . . . .</b>	<b>32</b>
Main Menu (Hlavní nabídka) . . . . .	32
AUTO-ADJUST (AUTOMATICKÁ ÚPRAVA) . . . . .	32
INPUT SELECT (VÝBĚR VSTUPU) . . . . .	33
PICTURE (OBRAZ; v režimu PC) . . . . .	34
PICTURE (OBRAZ; v režimu Video) . . . . .	35
DISPLAY (ZOBRAZENÍ; v režimu PC) . . . . .	36
DISPLAY (ZOBRAZENÍ; v režimu Video) . . . . .	38
LAMP (LAMPA) . . . . .	39
SET UP (NASTAVENÍ) . . . . .	39
INFORMATION (INFORMACE) . . . . .	42
OTHERS (OSTATNÍ) . . . . .	42

	<b>Správa projektoru prostřednictvím rozhraní Web Management (Webová správa)</b> . . . . .	<b>49</b>
	konfigurování síťových nastavení . . . . .	49
	Přístup k nástroji Web Management (Webová správa) . . . . .	49
	Správa vlastností . . . . .	50
<b>4</b>	<b>Odstraňování problémů s projektorem 62</b>	
	<b>Vodící signály</b> . . . . .	<b>66</b>
	<b>Výměna lampy</b> . . . . .	<b>68</b>
<b>5</b>	<b>Technické údaje</b> . . . . .	<b>70</b>
<b>6</b>	<b>Kontaktní informace společnosti Dell</b> 75	
<b>7</b>	<b>Příloha: Glosář</b> . . . . .	<b>76</b>

# Váš projektor Dell

Váš projektor se dodává s tímto vyobrazeným příslušenstvím. Ujistěte se, že máte vše, a kontaktujte společnost Dell™ v případě, že něco chybí.

---

## Obsah balení

---

Napájecí kabel



Kabel VGA 1,8 m (VGA na VGA)



Přenosná brašna



Dálkový ovladač



Disk CD s uživatelskou příručkou a dokumentací

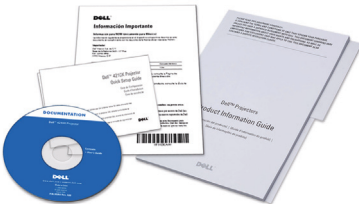

Baterie AAA (2)



## O vašem projektoru

### Pohled shora



### Pohled zdola

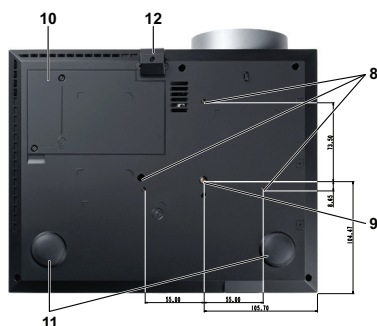

1	Ovládací panel
2	Páčka přiblížení
3	Zaostřovací kroužek
4	Objektiv
5	Polohovací tlačítko pro nastavení výšky
6	Přijímače IR signálu
7	Víčko objektivu
8	Montážní otvory pro stropní instalaci: Otvor pro šroub M3 x 6,5 mm hloubka. Doporučená momentová síla <8 kgf-cm
9	Montážní otvor pro stativ: Vložte matici 1/4"*20 UNC
10	Kryt výbojky
11	Adjustační kolečko náklonu
12	Podpěrná noha

### **!** POZOR: Bezpečnostní pokyny

- 1 Nepoužívejte projektor v blízkosti spotřebičů, které vytvářejí velké množství tepla.
- 2 Nepoužívejte projektor na extrémně prašných místech. Prach může způsobit selhání systému a projektor se automaticky vypne.
- 3 Projektor musí být umístěn na dobře větraném místě.
- 4 Neblokujte větrací proudy a otvory na projektoru.
- 5 Projektor je třeba používat v předepsaném rozsahu venkovní teploty (5°C až 35°C).

- 6 Nedotýkejte se větracího výstupu, protože může být po zapnutí projektoru nebo bezprostředně po jeho vypnutí velmi horký.
- 7 Když je projektor zapnutý, nedívejte se do objektivu, protože by mohlo dojít k poškození zraku.
- 8 Neumísťujte žádné předměty do blízkosti nebo před projektor ani nezakrývejte objektiv, když je projektor zapnutý, protože by žár mohl způsobit roztavení nebo požár předmětu.



#### **POZNÁMKA:**

- Stropní montáž projektoru neprovádějte vlastními silami. Stropní montáž musí provést kvalifikovaný technik.
- Doporučená sada pro stropní montáž (objednací číslo: C3505). Další informace najdete na webu Odborné pomoci společnosti Dell na adrese **[support.dell.com](https://support.dell.com)**.
- Další informace viz *Bezpečnostní zásady* dodané s projektorem.



# Zapojení projektoru

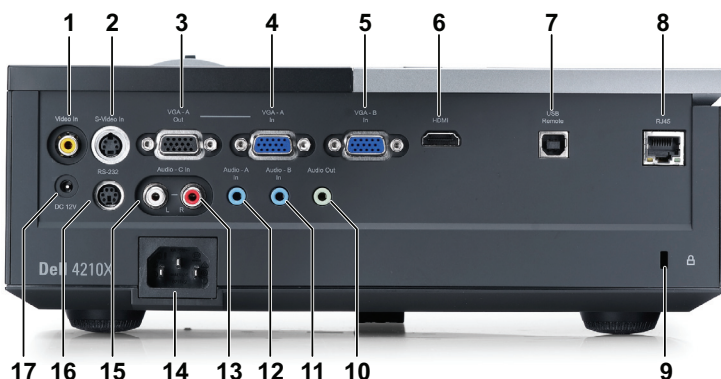

1	Konektor kompozitního videa	10	Výstupní audio konektor
2	Konektor S-video	11	Vstupní audio-B konektor
3	Výstup VGA-A (monitorová smyčka)	12	Vstupní audio-A konektor
4	Konektor vstupu VGA-A (D-sub)	13	Vstupní konektor audio-C pravého kanálu
5	Konektor vstupu VGA-B (D-sub)	14	Konektor napájení
6	Konektor HDMI	15	Vstupní konektor audio-C levého kanálu
7	Vzdálený konektor USB	16	Konektor RS232
8	Konektor RJ45	17	Konektor výstupu +12V ss.
9	Slot pro bezpečnostní kabel		

**⚠ POZOR:** Než začnete provádět jakýkoli postup v tomto oddílu, zajistěte splnění bezpečnostních pokynů na straně strana 7.

# Připojení k počítači

## Připojení k počítači pomocí kabelu VGA



1	Napájecí kabel
2	Kabel VGA na VGA
3	Kabel USB-A na USB-B



**POZNÁMKA:** Kabel USB není dodán s projektorem.



**POZNÁMKA:** Chcete-li používat funkce O stránku nahoru a O stránku dolů na dálkovém ovladači, musí být připojen kabel USB.

## Smyčkové připojení monitoru pomocí kabelů VGA

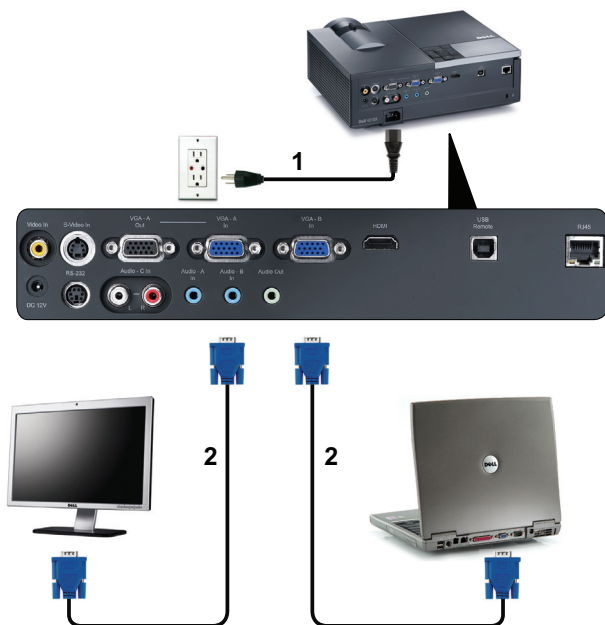

1	Napájecí kabel
2	Kabel VGA na VGA



**POZNÁMKA:** S projektorem je dodán pouze jeden kabel VGA. Dodatečný kabel VGA lze zakoupit na webu společnosti Dell na [dell.com](http://dell.com).

## Připojení k počítači pomocí kabelu RS232



1	Napájecí kabel
2	Kabel RS232



**POZNÁMKA:** Kabel RS232 není dodán s projektorem. Při výběru kabelu a softwaru pro dálkové ovládání RS232 vám pomůže odborný instalátor.

# Připojení DVD přehrávače

## Připojení DVD přehrávače pomocí kabelu S-video



1	Napájecí kabel
2	Kabel S-video



**POZNÁMKA:** Kabel S-video není dodán s projektor. Můžete zakoupit prodlužovací kabel S-Video (50/100 stop) na webu společnosti Dell [dell.com](http://dell.com).

## Připojení DVD přehrávače pomocí kabelu kompozitního videa

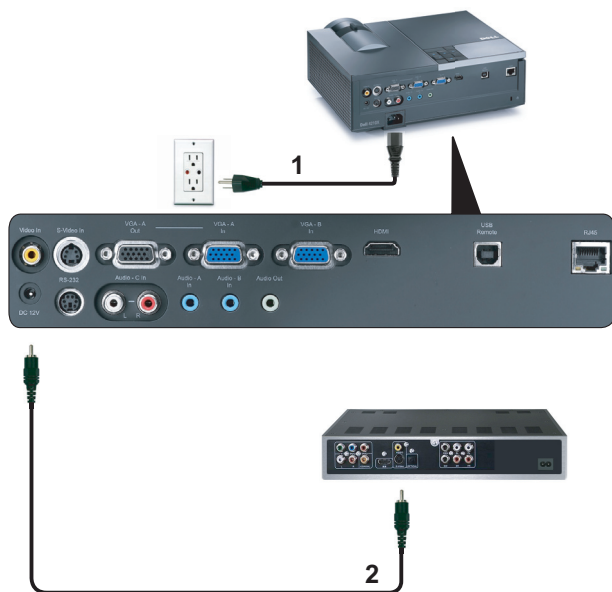

1	Napájecí kabel
2	Kompozitní video kabel



**POZNÁMKA:** Kabel kompozitního videa není dodán s projektorem. Můžete zakoupit kabel kompozitního videa (50/100 stop) na webu společnosti Dell **dell.com**.

## Připojení DVD přehrávače pomocí kabelu komponentního videa

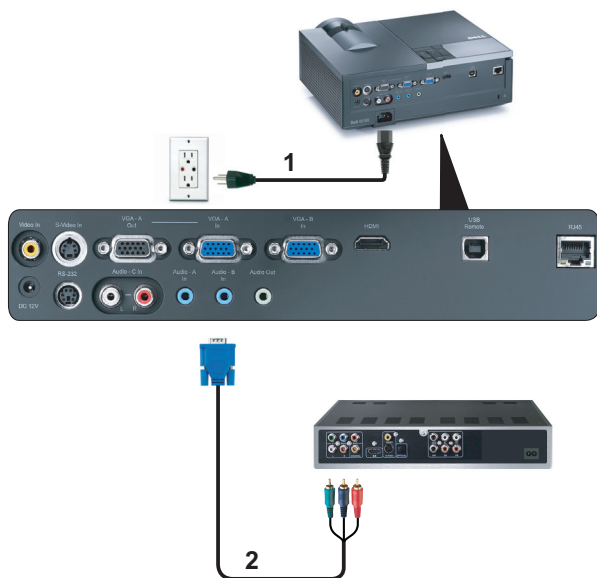

1	Napájecí kabel
2	Kabel VGA na komponentní video



**POZNÁMKA:** Kabel VGA na komponentní video není dodán s projektorem. Můžete zakoupit kabel VGA na komponentní video (50/100 stop) na webu společnosti Dell **dell.com**.

## Připojení DVD přehrávače pomocí kabelu HDMI



1	Napájecí kabel
2	Kabel HDMI



**POZNÁMKA:** Kabel HDMI není dodán s projektorom.



# Připojení k místní síti LAN

Pro ovládání projektoru, který je připojen k síti prostřednictvím kabelu RJ45.

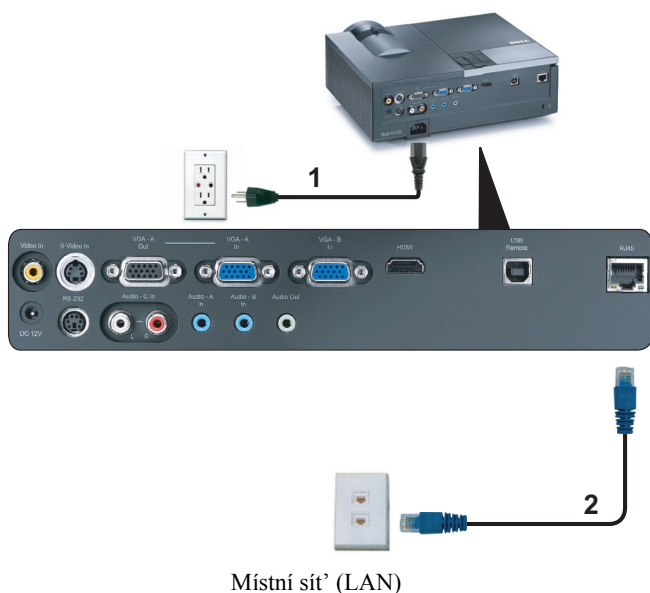

Místní síť (LAN)

1	Napájecí kabel
2	Kabel RJ45



**POZNÁMKA:** Kabel RJ45 není dodán s projektořem.

## Možnosti odborného zapojení: Instalace pro plátно s automatickým posuvem

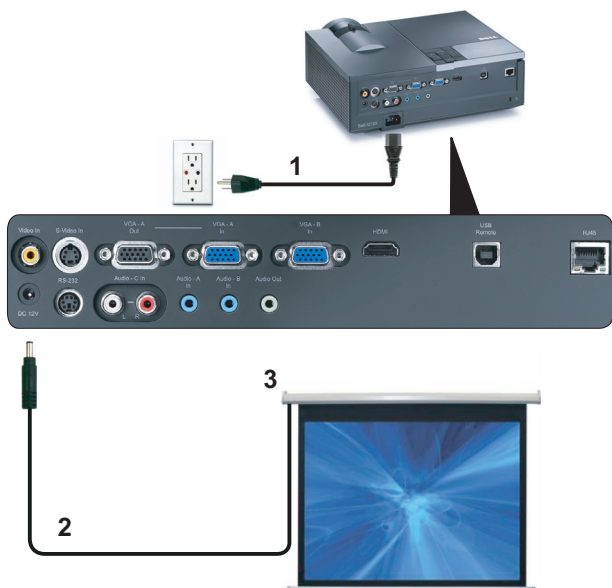

1	Napájecí kabel
2	Zástrčka 12V ss.
3	Automatické plátно



**POZNÁMKA:** Připojte automatické plátно k projektoru pomocí zástrčky 12 V ss. o rozměrech 1,7 mm (ID) x 4,00 mm (OD) x 9,5 mm (osa).

Zástrčka 12V ss.



## Připojení komerčního ovladače RS232

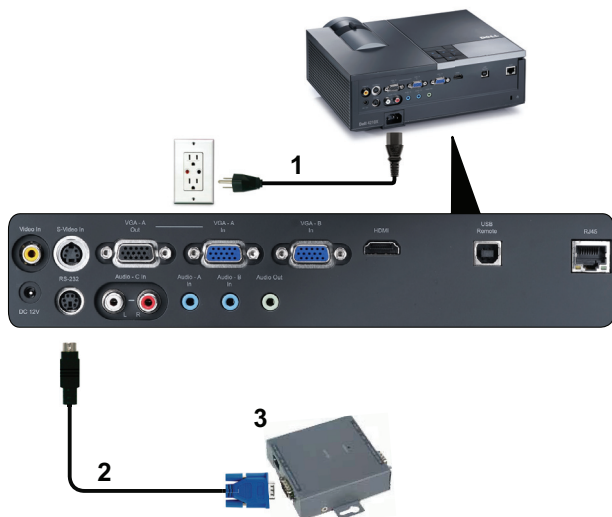

1	Napájecí kabel
2	Kabel RS232
3	Komerční ovladač RS232



**POZNÁMKA:** Kabel RS232 není dodán s projektorem. O možnostech získání kabelu se poraďte s odborným technikem.

# Používání projektoru

## Zapnutí projektoru

 **POZNÁMKA:** Zapněte projektor dříve, než zapnete zdroj signálu (počítač, DVD přehrávač atd.). Indikátor **Power (Napájení)** bude až do stisknutí modře blikat.

- 1 Sejměte kryt objektivu.
- 2 Zapojte napájecí kabel a příslušné kabely pro přenos signálu. Informace o zapojení projektoru najdete v části "Zapojení projektoru" na straně 9.
- 3 Stiskněte tlačítko **Power (Napájení)** (viz "Používání ovládacího panelu" na straně 24 informace o umístění tlačítka **Power (Napájení)**).
- 4 Zapněte zdroj signálu (počítač, DVD přehrávač atd.)
- 5 Připojte zdroj k projektoru pomocí vhodného kabelu. Pokyny pro připojení zdroje k projektoru viz "Zapojení projektoru" na straně 9.
- 6 Ve výchozí konfiguraci je vstupní zdroj projektoru nastaven na VGA-A. V případě nutnosti změňte vstupní zdroj.
- 7 Jestliže je připojeno více zdrojů signálu, použijte tlačítko **Source (Zdroj)** na dálkovém ovladači nebo na ovládacím panelu a zvolte požadovaný vstup. V části "Používání ovládacího panelu" na straně 24 a "Používání dálkového ovladače" na straně 27 jsou uvedeny pokyny pro vyhledání tlačítka **Source (Zdroj)**.

## Vypnutí projektoru

 **UPOZORNĚNÍ:** Odpojte projektor ze sítě po provedení následujícího správného postupu vypínání.

- 1 Stiskněte tlačítko **Power (Napájení)**.

 **POZNÁMKA:** Na obrazovce se zobrazí zpráva „**Press Power Button to Turn off Projector**“ (Vypněte projektor stisknutím tlačítka napájení). Tato zpráva zmizí po 5 sekundách nebo ji můžete zrušit stisknutím tlačítka **Menu (Nabídka)**.

- 2 Stiskněte znovu tlačítko **Power (Napájení)**. Chladicí ventilátory poběží přibližně 120 sekund.

3 Chcete-li vypnout projektor rychle, stiskněte a podržte tlačítko Power (Napájení) po dobu 1 sekundy, když ventilátory chlazení projektoru ještě běží.

 **POZNÁMKA:** Před dalším zapnutím projektoru počkejte 60 sekund, aby se stabilizovala vnitřní teplota.

4 Odpojte napájecí kabel ze zásuvky a od projektoru.

## Nastavení promítaného obrazu

### Zvýšení projektoru

- 1 Stiskněte **polohovací** tlačítko.
- 2 Zvedněte projektor do požadovaného zobrazovacího úhlu, poté uvolněte tlačítko a zajistěte podpěrnou nohu v požadované pozici.
- 3 Chcete-li jemně doladit zobrazovací úhel, použijte adjustační kolečko náklonu.

### Snížení výšky projektoru

- 1 Stiskněte **polohovací** tlačítko.
- 2 Snižte projektor, poté uvolněte tlačítko a zajistěte podpěrnou nohu v požadované pozici.



1	Polohovací tlačítko
2	Podpěrná noha (úhel náklonu: 0 až 9,5 stupně)
3	Adjustační kolečko náklonu

## Nastavení přiblížení a zaostření obrazu

**⚠ POZOR:** Dříve než budete s projektorem pohybovat nebo než ho vložíte do přenosné brašny, ujistěte se, že objektiv přiblížení a podpěrná noha jsou zcela zasunuty. Vyhněte se tak poškození projektoru.

- 1 Chcete-li obraz přiblížit nebo oddálit, otáčejte páčkou přiblížení.
- 2 Otáčejte zaostřovacím kroužkem tak dlouho, až je obraz ostrý. Projektor dokáže zaostřit na vzdálenosti 3,94 až 32,81 stop (1,2 m až 10 m).



1	Páčka přiblížení
2	Zaostřovací kroužek

# Nastavení velikosti promítaného obrazu

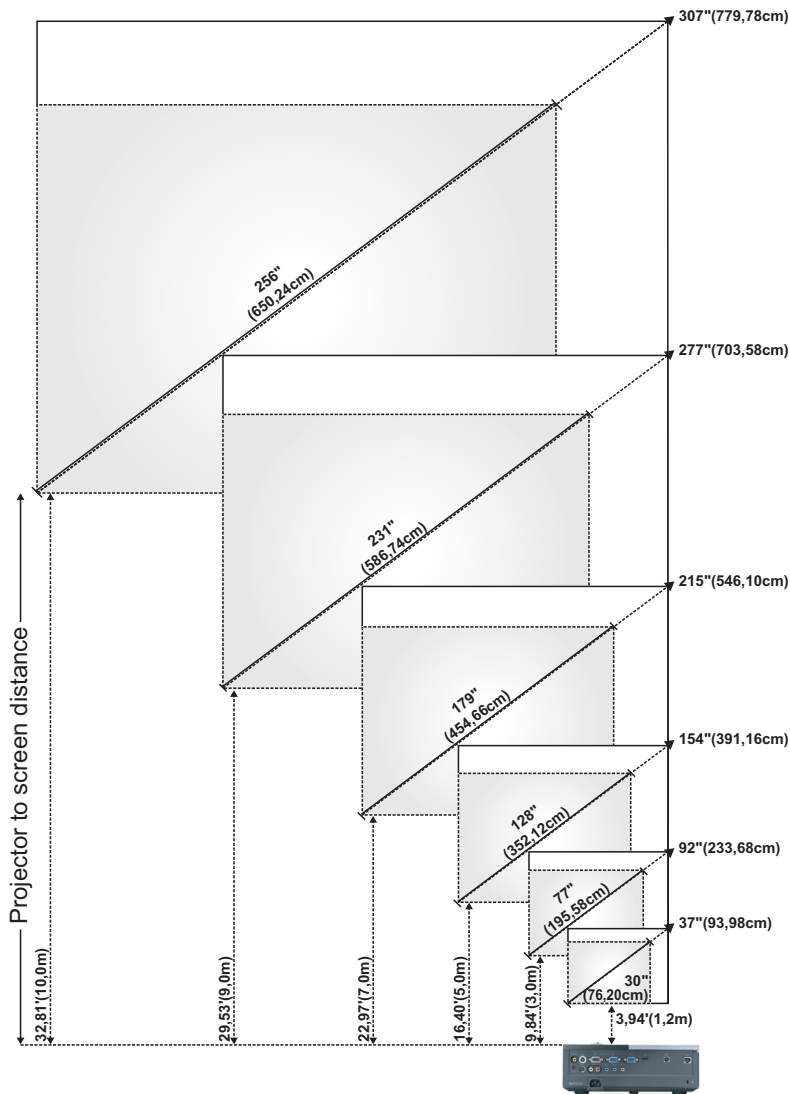



Obraz (diagonální)	Max.	37" (93,98 cm)	92" (233,68 cm)	154" (391,16 cm)	215" (546,10 cm)	277" (703,58 cm)	307" (779,78 cm)
	Min.	30" (76,20 cm)	77" (195,58 cm)	128" (352,12 cm)	179" (454,66 cm)	231" (586,74 cm)	256" (650,24 cm)
Velikost obrazu	Max. (ŠxV)	29,53" X 22,05"	74,02" X 55,51"	123,23" X 92,13"	172,44" X 129,13"	221,65" X 166,14"	246,06" X 184,65"
		(75 cm X 56 cm)	(188 cm X 141 cm)	(313 cm X 234 cm)	(438 cm X 328 cm)	(563 cm X 422 cm)	(625 cm X 469 cm)
	Min. (ŠxV)	24,8" X 18,5"	61,42" X 46,06"	102,36" X 76,77"	143,70" X 107,48"	184,65" X 138,58"	205,12" X 153,94"
		(63 cm X 47 cm)	(156 cm X 117 cm)	(260 cm X 195 cm)	(365 cm X 273 cm)	(469 cm X 352 cm)	(521 cm X 391 cm)
Hd	Max.	25,59" (65 cm)	63,78" (162 cm)	106,30" (270 cm)	148,43" (377 cm)	190,94" (485 cm)	212,20" (539 cm)
	Min.	21,26" (54 cm)	53,15" (135 cm)	88,58" (225 cm)	123,62" (314 cm)	159,06" (404 cm)	176,77" (449 cm)
Vzdálenost		3,94' (1,2 m)	9,8' (3,0 m)	16,4' (5,0 m)	23,0' (7,0 m)	29,5' (9,0 m)	32,81' (10,0 m)



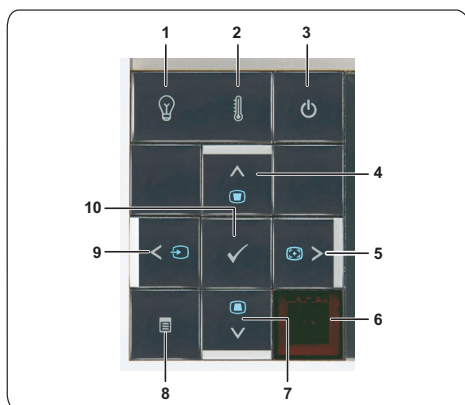

\* Tento graf má pouze informativní charakter.

## Používání ovládacího panelu











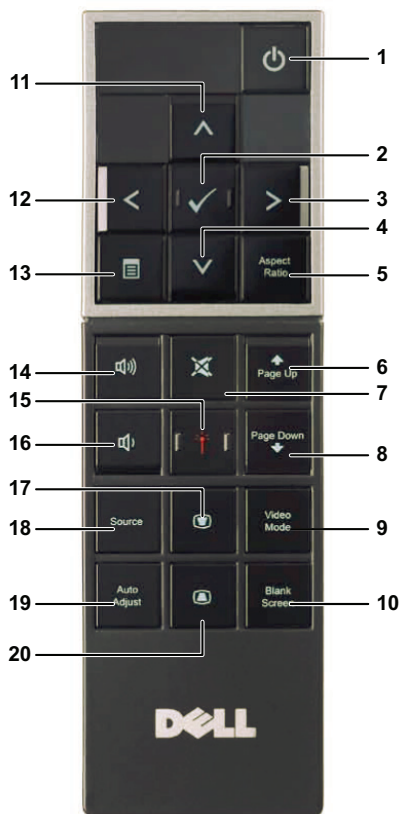











1	Indikátor problému s lampou LAMP	<p>Jestliže oranžový indikátor LAMP (LAMPA) svítí nebo bliká, pravděpodobně došlo k některému z následujících problémů:</p> <ul style="list-style-type: none"> <li>• Končí užžitná životnost lampy</li> <li>• Modul lampy není správně nainstalován</li> <li>• Došlo k selhání ovladače lampy</li> <li>• Došlo k selhání barevného disku</li> </ul> <p>Podrobnější informace najdete v částech "Odstraňování problémů s projektorem" na straně 62 a "Vodící signály" na straně 66.</p>
2	Výstražný indikátor TEMP (TEPLOTA)	<p>Jestliže oranžový indikátor TEMP (TEPLOTA) svítí nebo bliká, pravděpodobně došlo k některému z následujících problémů:</p> <ul style="list-style-type: none"> <li>• Vnitřní teplota projektoru je příliš vysoká</li> <li>• Došlo k selhání barevného disku</li> </ul> <p>Podrobnější informace najdete v částech "Odstraňování problémů s projektorem" na straně 62 a "Vodící signály" na straně 66.</p>
3	Napájení	<p>Slouží k zapnutí nebo vypnutí projektoru. Podrobnější informace najdete v částech "Zapnutí projektoru" na straně 20 a "Vypnutí projektoru" na straně 20.</p>
4	Nahoru  / Úprava lichoběžníkového zkreslení	<p>Stisknutím můžete procházet položky nabídky OSD (On-Screen Display). Upravuje zkreslení obrazu způsobené nakloněním projektoru (+40/-35 stupňů).</p>
5	Vpravo  / Automatická úprava	<p>Stisknutím můžete procházet položky nabídky OSD (On-Screen Display). Stisknutím tlačítka můžete synchronizovat projektor se vstupním zdrojem.</p>
<p> <b>POZNÁMKA: Auto Adjust (Automatická úprava)</b> nefunguje, je-li zobrazena nabídka na obrazovce (OSD).</p>		
6	Infračervený snímač	<p>Nasměrujte dálkový ovladač na přijímač signálu IR a stiskněte tlačítko.</p>

7	Dolů  / úprava lichoběžníkového zkreslení	Stisknutím můžete procházet položky nabídky OSD (On-Screen Display). Upravuje zkreslení obrazu způsobené nakloněním projektoru (+40/-35 stupňů).
8	Nabídka 	Stisknutím aktivujete nabídku OSD. K navigaci v rámci nabídky použijte směrová tlačítka a tlačítko <b>Nabídka</b> .
9	Vlevo  / Zdroj	Stisknutím můžete procházet položky nabídky OSD (On-Screen Display). Stisknutím tlačítka můžete přepínat mezi analogovým zdrojem RGB, kompozitním zdrojem, komponentním zdrojem (YPbPr, prostřednictvím VGA), zdrojem HDMI a zdrojem S-video v případě, že je k projektoru připojeno více zdrojů signálu.
10	Enter 	Stisknutím tlačítka Enter potvrdíte výběr.

# Používání dálkového ovladače



1	Napájení 	Slouží k zapnutí nebo vypnutí projektoru. Podrobnější informace najdete v částech "Zapnutí projektoru" na straně 20 a "Vypnutí projektoru" na straně 20.
2	Enter 	Stisknutím tlačítka Enter potvrdíte výběr.
3	Vpravo 	Stisknutím můžete procházet položky nabídky OSD (On-Screen Display).
4	Dolů 	Stisknutím můžete procházet položky nabídky OSD (On-Screen Display).

5	Poměr stran	Stisknutím změníte poměr stran zobrazeného obrazu.
6	O stránku nahoru 	Stisknutím tohoto tlačítka přejdete o stranu zpět.  <b>POZNÁMKA:</b> Chcete-li používat funkci O stránku nahoru, musí být připojen kabel USB.
7	Mute 	Chcete-li vypnout nebo zapnout reproduktor projektoru, stiskněte tlačítko vypnutí zvuku.
8	O stránku dolů 	Stisknutím tohoto tlačítka přejdete na další stranu.  <b>POZNÁMKA:</b> Chcete-li používat funkci O stránku dolů, musí být připojen kabel USB.
9	Režim videa	Tento projektor má přednastavené konfigurace optimalizované pro zobrazování dat (snímky prezentace) nebo videa (filmy, hry atd.). Stisknutím tlačítka <b>Video Mode (Režim videa)</b> můžete přepínat mezi <b>Presentation mode (Režim prezentace)</b> , <b>Bright mode (Jasný režim)</b> , <b>Movie mode (Filmový režim)</b> , <b>sRGB</b> nebo <b>Custom mode (Vlastní režim)</b> . Aktuální zobrazovací režim zobrazíte jedním stisknutím tlačítka <b>Video Mode (Režim videa)</b> . Opětovným stisknutím tlačítka <b>Video Mode (Režim videa)</b> můžete přepínat mezi režimy.
10	Bez obrazu	Stisknutím skryjete/obnovíte obraz.
11	Nahoru 	Stisknutím můžete procházet položky nabídky OSD (On-Screen Display).
12	Vlevo 	Stisknutím můžete procházet položky nabídky OSD (On-Screen Display).
13	Nabídka 	Stisknutím aktivujete nabídku OSD.
14	Zvýšit hlasitost 	Stisknutím tohoto tlačítka hlasitost zvýšíte.
15	Laser 	Nasměrujte dálkový ovladač na promítací plochu a stisknutím a podržením tlačítka laseru aktivujete laserové světlo.  <b>Upozornění:</b> Nedívejte se do zapnutého laserového bodu. Nedívejte se do laserového paprsku.
16	Snižit hlasitost 	Stisknutím tlačítka hlasitost snížíte.
17	Úprava lichoběžníkového zkreslení 	Upravuje zkreslení obrazu způsobené nakloněním projektoru (+40/-35 stupňů).

18 Zdroj	Slouží k přepínání mezi analogovým RGB signálem, kompozitním signálem, komponentním signálem (YPbPr, prostřednictvím VGA), signálem HDMI a signálem S-video.
19 Automatická úprava	Stisknutím tlačítka můžete synchronizovat projektor se vstupním zdrojem. Tlačítko Auto adjust (Automatická úprava) nefunguje, pokud je zobrazena nabídka OSD.
20 Úprava lichoběžníkového zkreslení 	Upravuje zkreslení obrazu způsobené nakloněním projektoru (+40/-35 stupňů).

# Vložení baterií do dálkového ovladače

 **POZNÁMKA:** Nebudete-li dálkový ovladač delší dobu používat, vyjměte baterie.

1 Stiskněte jazýček a zvedněte víčko přihrádky baterií.



2 Identifikujte označení polarit (+/-) na bateriích.



3 Vložte baterie tak, aby jejich polarita odpovídala označení polarit v přihrádce baterií.

 **POZNÁMKA:** Nekombinujte různé typy baterií ani nepoužívejte nové a staré baterie dohromady.



4 Zasuňte víčko přihrádky baterií zpět.



# Dosah dálkového ovladače

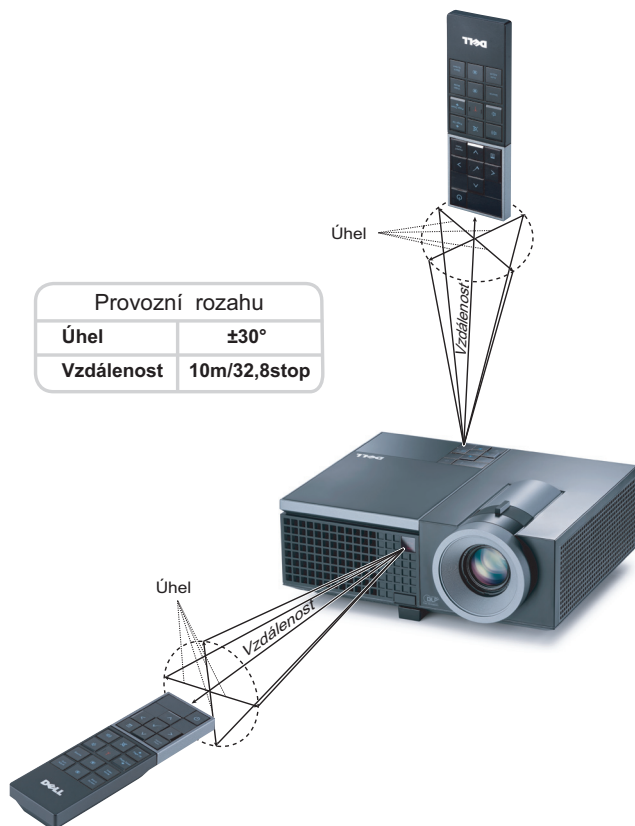

**POZNÁMKA:** Skutečný dosah se může mírně lišit od schématu. V případě vybitých baterií rovněž nebude možné řádně ovládat projektor pomocí dálkového ovladače.

# Používání nabídky na obrazovce

- Projektor má mnohojazyčné nabídky na obrazovce (OSD), které lze zobrazit bez ohledu na to, zda je k dispozici vstupní zdroj.
- Chcete-li procházet karty v hlavní nabídce, stiskněte tlačítka  nebo  na ovládacím panelu projektoru nebo na dálkovém ovladači.
- Chcete-li přejít do podnabídky, stiskněte tlačítko  na ovládacím panelu projektoru nebo na dálkovém ovladači.
- Chcete-li vybrat volbu, stiskněte tlačítka  nebo  na ovládacím panelu projektoru nebo na dálkovém ovladači. Barva se změní na tmavě modrou. Vybraná položka změní barvu na tmavě modrou.
- Pomocí tlačítek  nebo  na ovládacím panelu nebo na dálkovém ovladači upravte nastavení.
- Chcete-li přejít do hlavní nabídky, přejděte na kartu Back (Zpět) a stiskněte tlačítko  na ovládacím panelu nebo na dálkovém ovladači.
- Chcete-li ukončit nabídku OSD, přejděte na kartu EXIT (Konec) a stiskněte tlačítko  nebo stiskněte tlačítko **Menu (Nabídka)** na ovládacím panelu nebo na dálkovém ovladači.

## Main Menu (Hlavní nabídka)



## AUTO-ADJUST (AUTOMATICKÁ ÚPRAVA)

Funkce Auto Adjust (Automatická úprava) automaticky upravuje nastavení **Frequency (Frekvence)** a **Tracking (Stabilizace)** v režimu PC. Když probíhá automatická úprava, je zobrazena následující zpráva:

Please wait...



## INPUT SELECT (VÝBĚR VSTUPU)

Nabídka Input Select (Výběr vstupu) umožňuje vybrat vstupní zdroj projektoru.

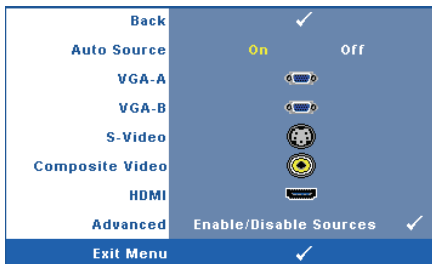

**AUTO SOURCE (AUTOMATICKÉ VYHLEDÁVÁNÍ ZDROJOVÉHO SIGNÁLU)**—Vyberete-li položku **Off (Vypnuto)** (výchozí), bude zvolen poslední vybraný vstupní signál. Stisknete-li tlačítko **Source (Zdroj)**, když je režim **Auto Source (Automatické vyhledávání zdrojového signálu)** nastaven na **Off (Vypnuto)**, můžete ručně vybrat vstupní signál. Volbou **On (Zapnuto)** zapnete autodetekci dostupných

vstupních signálů. Stisknete-li tlačítko **Source (Zdroj)**, když je projektor zapnutý, automaticky vyhledá další dostupný vstupní signál.

**VGA-A**—Při stisknutí tlačítka  bude rozpoznán signál VGA-A.

**VGA-B**—Při stisknutí tlačítka  bude rozpoznán signál VGA-B.

**S-VIDEO**—Při stisknutí tlačítka  bude rozpoznán signál S-Video.

**COMPOSITE VIDEO (KOMPOZITNÍ VIDEO)**—Při stisknutí tlačítka  bude rozpoznán signál kompozitního videa.

**HDMI**—Při stisknutí tlačítka  bude rozpoznán signál HDMI.

**ADVANCED (UPŘESNIT)**—Stisknutím tlačítka  aktivujete nabídku **Input Select Advanced (Upřesnit nastavení vstupu)**.

## INPUT SELECT ADVANCED (UPŘESNIT VÝBĚR VSTUPU)

Nabídka Input Select Advanced (Upřesnit výběr vstupu) umožňuje aktivovat nebo deaktivovat vstupní zdroje.

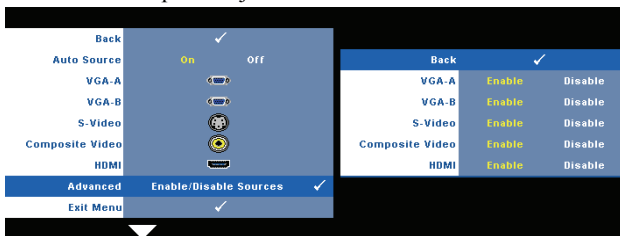

**VGA-A**—Pomocí  a  aktivujte nebo deaktivujte vstup VGA-A.

**VGA-B**—Pomocí  a  aktivujte nebo deaktivujte vstup VGA-B.

**S-VIDEO**—Pomocí  a  aktivujte nebo deaktivujte vstup S-Video.

**COMPOSITE VIDEO (KOMPOZITNÍ VIDEO)**—Pomocí  a  aktivujte nebo deaktivujte vstup kompozitního videa.

**HDMI**—Pomocí  a  aktivujte nebo deaktivujte vstup HDMI.

 **POZNÁMKA:** Nelze deaktivovat aktuální zdroj vstupu. Vždy musí být aktivovány minimálně dva zdroje vstupu.

## PICTURE (OBRAZ; v režimu PC)

Pomocí nabídky **Picture (Obraz)** můžete upravit nastavení zobrazení projektoru. Nabídka Picture (Obraz) obsahuje následující volby:



**VIDEO MODE (REŽIM VIDEO)**—Umožňuje optimalizovat zobrazený obraz: **Presentation (Prezentace)**, **Bright (Jasný)**, **Movie (Film)**, **sRGB** (poskytuje přesnější podání barev) a **Custom (Uživatelský)** (vlastní nastavení). Jestliže upravitte nastavení **Brightness (Jas)**, **Contrast (Kontrast)**, **Saturation (Sytost)**, **Sharpness (Ostrost)**, **Tint (Odstín)** a **Advanced (Upřesnit)**, projektor se automaticky přepne do režimu nastavení **Custom (Uživatelský)**.

 **POZNÁMKA:** Jestliže upravitte nastavení **Brightness (Jas)**, **Contrast (Kontrast)**, **Saturation (Sytost)**, **Sharpness (Ostrost)**, **Tint (Odstín)** a **Advanced (Upřesnit)**, projektor se automaticky přepne do režimu nastavení **Custom (Uživatelský)**.

**BRIGHTNESS (JAS)**—Tlačítka  a  upravte jas obrazu.

**CONTRAST (KONTRAST)**—Tlačítka  a  upravte kontrast zobrazení.

**ADVANCED (UPŘESNIT)**—Stisknutím  aktivujte nabídku **Picture Advanced (Upřesnit nastavení obrazu)**. Viz "PICTURE ADVANCED (UPŘESNIT NASTAVENÍ OBRAZU)" na straně 36.

## PICTURE (OBRAZ; v režimu Video)

Pomocí nabídky **Picture (Obraz)** můžete upravit nastavení zobrazení vašich projektorů. Nabídka Picture (Obraz) obsahuje následující volby:

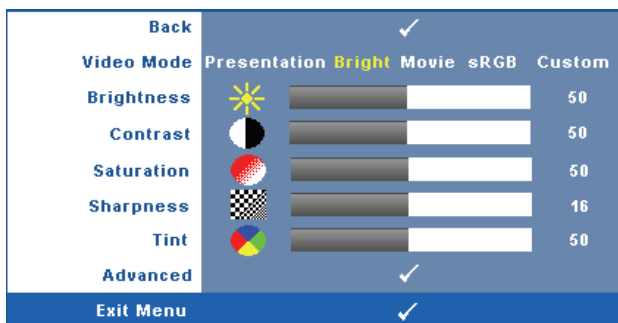





**VIDEO MODE (REŽIM VIDEO)**—Umožňuje optimalizovat zobrazený obraz: **Presentation (Prezentace)**, **Bright (Jasný)**, **Movie (Film)**, **sRGB** (poskytuje přesnější podání barev) a **Custom (Uživatelský)** (vlastní nastavení). Jestliže upravitte nastavení **Brightness (Jas)**, **Contrast (Kontrast)**, **Saturation (Sytost)**, **Sharpness (Ostrost)**, **Tint (Odstín)** a **Advanced (Upřesnit)**, projektor se automaticky přepne do režimu nastavení **Custom (Uživatelský)**.



 **POZNÁMKA:** Jestliže upravitte nastavení **Brightness (Jas)**, **Contrast (Kontrast)**, **Saturation (Sytost)**, **Sharpness (Ostrost)**, **Tint (Odstín)** a **Advanced (Upřesnit)**, projektor se automaticky přepne do režimu nastavení **Custom (Uživatelský)**.

**BRIGHTNESS (JAS)**—Tlačítka  a  upravte jas obrazu.

**CONTRAST (KONTRAST)**—Tlačítka  a  upravte kontrast zobrazení.

**SATURATION (SYTOST)**—Umožňuje upravit zdroj obrazu videa od černobílého až po sytě barevný. Stisknutím tlačítka  snížíte nasycení barev v obraze a stisknutím tlačítka  zvýšíte nasycení barev v obraze.

**SHARPNESS (OSTROST)**—Stisknutím tlačítka  snížíte ostrost a stisknutím tlačítka  ostrost zvýšíte.

**TINT (ODSTÍN)**—Stisknutím tlačítka  zvýšíte množství zelené v obraze a stisknutím tlačítka  zvýšíte množství červené (k dispozici pouze pro signál NTSC).

**ADVANCED (UPŘESNIT)**—Stisknutím  aktivujete nabídku **Picture Advanced (Upřesnit nastavení obrazu)**. Viz „PICTURE ADVANCED (UPŘESNIT NASTAVENÍ OBRAZU)“ níže.

 **POZNÁMKA:** Nastavení **Saturation (Sytost)**, **Sharpness (Ostrost)** a **Tint (ODSTÍN)** jsou k dispozici pouze, když je zdrojem vstupu kompozitní video nebo S-Video.

## PICTURE ADVANCED (UPŘESNIT NASTAVENÍ OBRAZU)

Pomocí nabídky Picture Advanced (Upřesnit nastavení obrazu) můžete upravit nastavení zobrazení projektoru. Nabídka Picture Advanced (Upřesnit nastavení obrazu) obsahuje následující volby:

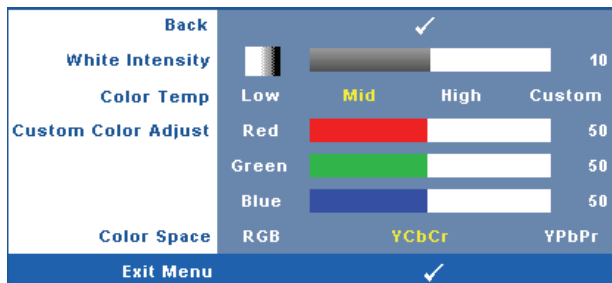

**WHITE INTENSITY (INTENZITA BÍLÉ)**—Tlačítka  a  upravte intenzitu bílé.

**COLOR TEMP (TEPLOTA BAREV)**—Umožňuje upravit teplotu barev. Čím je teplota barev vyšší, tím obraz vypadá chladnější; čím je teplota barev nižší, tím obraz vypadá teplejší. Po nastavení hodnot v nabídce **Color Adjust (Úpravy barev)** je aktivován režim Custom (Uživatelský). Hodnoty jsou uloženy v režimu Custom (Uživatelský).

**CUSTOM COLOR ADJUST (ÚPRAVY UŽIVATELSKÝCH BAREV)**—Umožňuje ručně upravovat červenou, zelenou a modrou barvu.



**COLOR SPACE (BAREVNÝ PROSTOR)**—Umožňuje vybrat barevný prostor, k dispozici jsou následující možnosti: RGB, YCbCr a YPbPr.

## DISPLAY (ZOBRAZENÍ; v režimu PC)

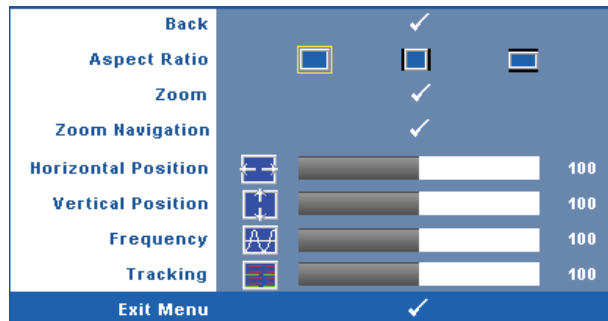
Pomocí nabídky **Display (Zobrazení)** můžete upravit nastavení zobrazení projektoru. Nabídka Picture (Obraz) obsahuje následující volby:



**ASPECT RATIO (POMĚR STRAN)**—Výběrem formátu umožňuje zvolit vzhled obrazu.

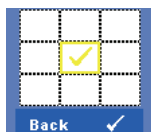

-  Original (Původní) — udržuje poměr stran promítaného obrazu podle formátu vstupního signálu.
-  4:3 — zdroj bude upraven tak, aby odpovídal obrazu a bude promítán jako obraz 4:3.
-  Wide (Širokoúhlý) — zdroj bude upraven tak, aby odpovídal šířce obrazu a bude promítán jako širokoúhlý obraz.



**Zoom**—Stisknutím  aktivujete nabídku **Zoom**.

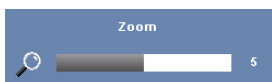



Vyberte část, kterou chcete zvětšit, a stisknutím tlačítka  zobrazte zvětšený obraz.





Upravte zvětšení obrazu stisknutím  nebo  a stisknutím  zvětšíte.



**Zoom Navigation (Navigation Zoom)**—Stisknutím  aktivujete nabídku **Zoom Navigation (Navigation zoom)**.

Pomocí     procházejte promítací plochu.

**Horizontal Position (Horizontalní pozice)**—Stisknutím tlačítka  posuňte obraz vlevo a stisknutím tlačítka  posuňte obraz vpravo.

**Vertical Position (Vertikální pozice)**—Stisknutím tlačítka  posuňte obraz dolů a stisknutím tlačítka  posuňte obraz nahoru.

**Frequency (Frekvence)**—Umožňuje změnit frekvenci zobrazovaných dat frekvenci grafické karty počítače. Pokud vidíte blikající vertikální vlnu, použijte nastavení **Frequency (Frekvence)** k minimalizování pruhů. Jedná se pouze o přibližné nastavení.



**Tracking (Stabilizace)**—Synchronizuje časování obrazu s časováním grafické karty. Pokud máte dojem, že je obraz nestabilní nebo kmitá, použijte k nápravě funkci **Tracking (Stabilizace)**. Jedná se o jemné doladění.

## DISPLAY (ZOBRAZENÍ; v režimu Video)

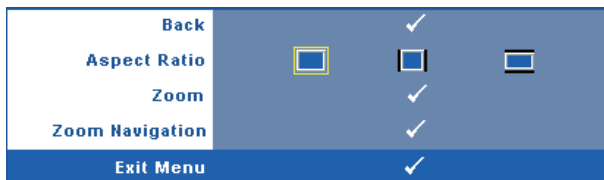
Pomocí nabídky **Display (Zobrazení)** můžete upravit nastavení zobrazení projektoru. Nabídka Picture (Obraz) obsahuje následující volby:





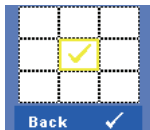

**ASPECT RATIO (POMĚR STRAN)**—Výběrem formátu umožňuje zvolit vzhled obrazu.



-  Original (Původní) — udržuje poměr stran promítaného obrazu podle formátu vstupního signálu.
-  4:3 — zdroj bude upraven tak, aby odpovídal obrazu a bude promítán jako obraz 4:3.
-  Wide (Širokoúhlý) — zdroj bude upraven tak, aby odpovídal šířce obrazu a bude promítán jako širokoúhlý obraz.



**ZOOM**—Stisknutím  aktivujte nabídku **Zoom**.

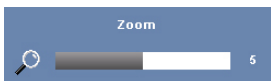



Vyberte část, kterou chcete zvětšit, a stisknutím tlačítka  zobrazte zvětšený obraz. Upravte zvětšení obrazu stisknutím  nebo  a stisknutím  zvětšete.



Upravte zvětšení obrazu stisknutím  nebo  a stisknutím  zvětšete.



**ZOOM NAVIGATION (NAVIGACE ZOOMU)**—Stisknutím  aktivujte nabídku **Zoom Navigation (Navigace zoomu)**.

Pomocí     procházejte promítací plochu.

## LAMP (LAMP A)

Pomocí nabídky **Lamp (Lampa)** lze upravit nastavení zobrazení projektoru. Nabídka Lamp (Lampa) obsahuje následující volby:

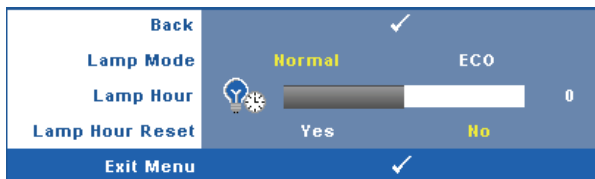

**LAMP MODE (REŽIM LAMPY)**—Umožňuje vybrat mezi normálním a úsporným režimem.

Normální režim funguje na plný výkon. Úsporný režim funguje na nižší výkon, což může prodloužit životnost lampy, zajistit tišší chod projektoru a tlumenější světelný výkon na promítací ploše.

**LAMP HOUR (HODINY LAMPY)**—Zobrazuje dobu, po kterou byla lampa v provozu od posledního vynulování počítadla.

**LAMP HOUR RESET (RESETOVÁNÍ HODIN LAMPY)**—Výběrem **Yes (Ano)** resetujete počítadlo lampy.

## SET UP (NASTAVENÍ)



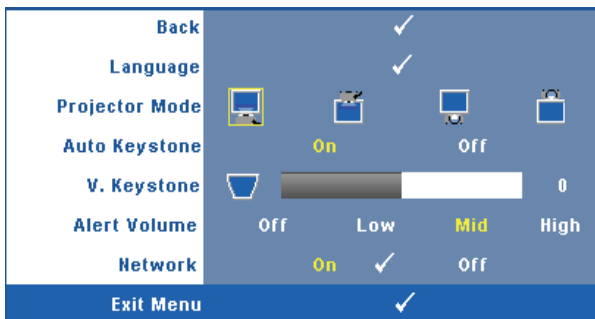

Nabídka Set Up (Nastavení) umožňuje konfigurovat nastavení Language (Jazyk), Projector Mode (Režim projektoru), Keystone (Korekce lichoběžníkového zkreslení), Alert Volume (Hlasitost upozornění) a Network (Síť).



**LANGUAGE (JAZYK)**—Umožňuje nastavit jazyk nabídky OSD. Stisknutím  aktivujete nabídku **Language (Jazyk)**.



**PROJECTOR MODE (REŽIM PROJEKTORU)**—Umožňuje vybrat režim projektoru v závislosti na jeho umístění.

-  Front Projection-Desktop (Zepředu – stolní provedení) – toto je výchozí volba.
-  Front Projection-Ceiling Mount (Zepředu – montáž na strop) – zobrazení je směrově obráceno podle osy y pro případ, kdy je zařízení zavěšeno na stropě.
-  Rear Projection-Desktop (Zezadu – stolní provedení) – zobrazení je směrově obráceno pro projekci ze zadu na průsvitné plátno.
-  Rear Projection-Ceiling Mount (Zezadu – montáž na strop) – zobrazení je smírovi obráceno podle osy x i y. Můžete promítat ze zadu na průsvitné plátno z projektoru zavěšeného na stropě.

**AUTO KEYSTONE (AUTOMATICKÁ ÚPRAVA LICHOBĚŽNÍKOVÉHO ZKRESLENÍ)**—

Výběrem možnosti **On (Vypnuto)** aktivujete automatickou korekci svislé deformace obrazu způsobené nakloněním projektoru.

**V. KEYSTONE (OPRAVA LICHOBĚŽNÍKOVÉHO ZKRESLENÍ)**—Ručně upravte vertikální zkreslení obrazu způsobené nakláněním projektoru.

**ALERT VOLUME (HLASITOST UPOZORNĚNÍ)**—Umožňuje nastavit hlasitost signálu upozornění (Off (Vypnuto), Low (Nizká), Mid (Střední) nebo High (Vysoká)) pro zapnutí/vypnutí, varování a příkazová tlačítka.



**NETWORK (Sít')**—Výběrem **On (Zapnuto)** aktivujete síťové připojení. Výběrem **Off (Vypnuto)** deaktivujete síťové připojení. Stisknutím  aktivujete nabídku **Network (Sít')**. Viz "NETWORK (SÍŤ)" na straně 41.

## NETWORK (SÍŤ)

Nabídka Network (Sít') umožňuje konfigurovat nastavení síťového připojení.

<b>Back</b>	✓
<b>DHCP</b>	On Off
<b>IP Address</b>	192 . 168 . 4 . 137
<b>Subnet Mask</b>	255 . 255 . 255 . 0
<b>Gateway</b>	192 . 168 . 4 . 137
<b>DNS</b>	192 . 168 . 1 . 4
<b>Store</b>	✓
<b>Reset Network</b>	Yes No
<b>Exit Menu</b>	✓

**DHCP**—Jestliže v síti, ke které je projektor připojen, existuje server DHCP, když vyberete DHCP **On (Zapnuto)**, bude adresa IP přidělována automaticky. Jestliže je DHCP **Off (Vypnuto)**, ručně nastavte položky IP Address (Adresa IP), Subnet Mask (Maska podsítě) a Gateway (Brána). Pomocí   vyberte číslo IP Address (Adresa IP), Subnet Mask (Maska podsítě) a Gateway (Brána). Zadáním Enter potvrďte jednotlivá čísla a potom nastavte další položku pomocí  .

**IP ADDRESS (ADRESA IP)**—Automaticky nebo ručně přidělená adresa IP projektoru připojenému k síti.

**SUBNET MASK (MASKA PODSÍTĚ)**—Nakonfigurujte masku podsítě síťového připojení.

**GATEWAY (BRÁNA)**—Konfigurujete-li toto nastavení ručně, zjistěte si adresu brány u vašeho správce sítě/systemu.

**DNS**—Konfigurujete-li toto nastavení ručně, zjistěte si adresu serveru DNS u vašeho správce sítě/systemu.

**STORE (ULOŽIT)**—Stisknutím  uložíte změny provedené v nastavení konfigurace sítě.

**RESET NETWORK (RESETOVAT SÍŤ)**—Výběrem **Yes (Ano)** resetujete konfiguraci sítě.

## INFORMATION (INFORMACE)

V nabídce Information (Informace) se zobrazují aktuální nastavení projektoru.



Back	✓
Model Name	4210X
Input Source	ANALOG RGB 1024X768 60Hz
Operating Hour	10 hr
PPID	CH-0Y099J-S0081-46B-0208
IP Address	192.168.4.137
Exit Menu	✓

## OTHERS (OSTATNÍ)

Nabídka Others (Ostatní) umožňuje měnit nastavení Menu (Nabídka), Screen (Obrazovka), Audio (Zvuk), Power (Napájení), Security (Zabezpečení) a Closed Caption (Skruté titulky) (pouze pro NTSC). Rovněž můžete provést Test Pattern (Testovací vzor) a Factory Reset (Obnovení nastavení výrobce).

Back	✓
Menu Settings	✓
Screen Settings	✓
Audio Settings	✓
Power Settings	✓
Security Settings	✓
Closed Caption	On ✓ Off
Test Pattern	Off 1 ✓ 2 ✓
Factory Reset	✓
Exit Menu	✓

**MENU SETTINGS (NASTAVENÍ NABÍDKY)**—Výběrem a stisknutím  aktivujete nastavení nabídky. Nastavení nabídky obsahuje následující možnosti:

Back	✓
Menu Position	
Menu Transparency	 0
Menu Timeout	 20
Menu Lock	On Off
Exit Menu	✓

**MENU POSITION (UMÍSTĚNÍ NABÍDKY)**—Umožňuje měnit polohu nabídky OSD na promítací ploše.

**MENU TRANSPARENCY (PRŮHLEDNOST NABÍDKY)**—Umožňuje změnit úroveň průhlednosti pozadí OSD.

**MENU TIMEOUT (INTERVAL NABÍDKY)**—Umožňuje nastavit interval ukončení nabídky OSD. Ve výchozím nastavení nabídka OSD zmizí po 20 sekundách nečinnosti.

**MENU LOCK (ZÁMEK NABÍDKY)**—Vyberte možnost **On (Zapnuto)** k zapnutí funkce Menu Lock (Zámek nabídky) a skrytí nabídky OSD. Chcete-li vypnout funkci Menu Lock (Zámek nabídky), vyberte položku **OFF (Vypnuto)**. Chcete-li funkci Menu Lock (Zámek nabídky) deaktivovat a skrýt nabídku OSD, stiskněte a podržte tlačítko **Menu (Nabídka)** na ovládacím panelu nebo dálkovém ovladači po dobu 15 sekund a potom funkci deaktivujte.

**SCREEN SETTINGS (NASTAVENÍ OBRAZOVKY)**—Výběrem a stisknutím  aktivujte nastavení obrazovky. Nabídka nastavení obrazovky obsahuje následující možnosti:



**CAPTURE SCREEN (SNÍMEK OBRAZOVKY)**—Výběrem a stisknutím  proveďte kopii obrazovky; na obrazovce se zobrazí následující zpráva.

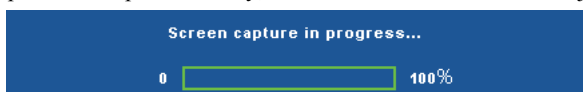

 **POZNÁMKA:** Chcete-li digitalizovat celý obraz, musí mít vstupní signál připojený k projektoru rozlišení 1024 x 768.



**SCREEN (OBRAZOVKA)**—Výběrem **Dell** bude logo Dell použito jako tapeta. Výběrem **Captured (Digitalizované)** nastavte digitalizovaný snímek jako tapetu.

**RESET (RESETOVAT)**—Výběrem a stisknutím  odstraníte digitalizovaný snímek a obnovíte výchozí nastavení.

**AUDIO SETTINGS (NASTAVENÍ ZVUKU)**—Výběrem a stisknutím  změníte nastavení zvuku. Nabídka nastavení zvuku obsahuje následující možnosti:



**AUDIO INPUT (VSTUP ZVUKU)**—Výberte zdroj vstupu zvuku z následujících možností: Audio-A, Audio-B, Audio-C a HDMI.

**VOLUME (HLASITOST)**—Stisknutím tlačítka  hlasitost snížíte a stisknutím tlačítka  hlasitost zvýšíte.

**SPEAKER (REPRODUKTOR)**—Výběrem možnosti **On (Zapnuto)** aktivujete reproduktor. Výběrem možnosti **Off (Vypnuto)** deaktivujete reproduktor.

**MUTE (ZTLUMIT)**—Umožňuje ztlumit vstupního a výstupního zvuku.

**POWER SETTINGS (NASTAVENÍ SPOTŘEBY)**—Výběrem a stisknutím  aktivujete nastavení spotřeby. Nabídka nastavení spotřeby obsahuje následující možnosti:



**POWER SAVING (ÚSPORNÝ REŽIM)**—Výběrem **Off (Vypnuto)** deaktivujete úsporný režim. Ve výchozí konfiguraci je projektor nastaven tak, aby po 120 minutách nečinnosti přešel do úsporného režimu. 60 sekund před přepnutím do úsporného režimu se zobrazí varování a odpočítávání. Chcete-li ukončit úsporný režim, během odpočítávání stiskněte libovolné tlačítko.

Rovněž můžete nastavit odlišnou dobu přechodu do úsporného režimu. Doba přechodu do úsporného režimu je interval, po který má projektor čekat na signál. Úsporný režim lze nastavit na 30, 60, 90 nebo 120 minut.

Pokud v tomto intervalu není rozpoznán žádný vstupní signál, projektor vypne lampu a přejde do úsporného režimu. Pokud v tomto intervalu je rozpoznán vstupní signál, projektor se automaticky zapne. Pokud není rozpoznán žádný vstupní signál do dvou hodin během úsporného režimu, projektor se přepne z úsporného režimu na režim vypnutí. Projektor můžete zapnout stisknutím vypínače.

**QUICK SHUTDOWN (RYCHLÉ VYPNUTÍ)**—Výběrem možnosti **Yes (Ano)** vypnete projektor jediným stisknutím tlačítka **Power (Napájení)**. Tato funkce umožňuje rychle vypnout projektor zvýšením rychlosti ventilátoru. Během rychlého vypínání může docházet k mírně zvýšenému hluku.



**POZNÁMKA:** Před dalším zapnutím projektoru počkejte 60 sekund, aby se stabilizovala vnitřní teplota. Jestliže se pokusíte projektor ihned zapnout, bude spouštění trvat déle. Ventilátor projektoru poběží přibližně 30 sekund na plné otáčky, aby se stabilizovala vnitřní teplota.

**SECURITY SETTINGS (BEZPEČNOSTNÍ NASTAVENÍ)**—Výběrem a stisknutím  aktivujete nastavení zabezpečení. Nabídka nastavení zabezpečení umožňuje aktivovat a nastavit ochranu heslem.

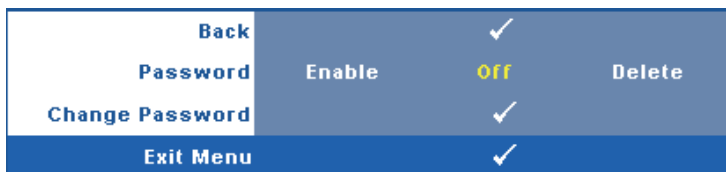

**PASSWORD (HESLO)**—Je-li ochrana heslem aktivována, po připojení napájecího kabelu do elektrické zásuvky a zapnutí projektoru se zobrazí obrazovka Password Protect (Ochrana heslem) s výzvou k zadání hesla. Standardně je tato funkce deaktivována. Tuto funkci můžete aktivovat výběrem **Enabled (Aktivováno)**. Pokud bylo již dříve nastaveno heslo, nejdříve zadejte heslo a vyberte funkci. Tato funkce ochrany heslem bude aktivována při příštím zapnutí projektoru. Jestliže tuto funkci aktivujete, po zapnutí projektoru budete vyzváni k zadání hesla:

1 První výzva k zadání hesla:

- a Přejděte do nabídky **Others (Ostatní)**, stiskněte tlačítko  a nastavením položky **Password (Heslo)** na **Enable (Aktivovat)** aktivujete nastavení hesla.

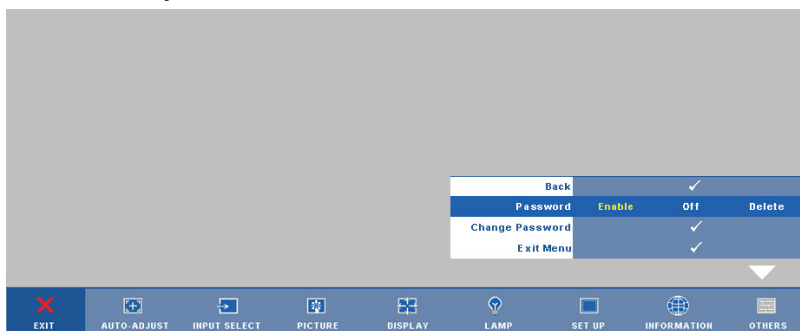

- b Po aktivaci funkce hesla se zobrazí místní okno, do kterého zadáte 4místné číslo z obrazovky a stisknete tlačítko .



Please key in new password.

Password (4 character code): X X X X

A	B	C	D	E	F	G	H	I	J
K	L	M	N	O	P	Q	R	S	T
U	V	W	X	Y	Z	0	1	2	3
4	5	6	7	8	9	←	Enter	Exit	

PPID CN-0Y099J-S0081-46B-0208

Select Confirm

- c Opětovným zadáním hesla heslo potvrdíte.
- d Pokud bylo heslo úspěšně ověřeno, získáte přístup ke všem funkcím a nástrojům projektoru.
- 2 Zadáte-li nesprávné heslo, máte dva další pokusy. Po třech neúspěšných pokusech se projektor automaticky vypne.
-  **POZNÁMKA:** Pokud heslo zapomenete, obraťte se na společnost DELL™ nebo kvalifikované servisní středisko.
- 3 Chcete-li deaktivovat funkci hesla, vyberte **Off (Vypnuto)**.
- 4 Chcete-li odstranit heslo, vyberte **Delete (Odstranit)**.

**CHANGE PASSWORD (ZMĚNA HESLA)**—Zadejte původní heslo, potom zadejte nové heslo a znovu je potvrďte.

Please key in the original password.

Password (4 character code): X X X X

A	B	C	D	E	F	G	H	I	J
K	L	M	N	O	P	Q	R	S	T
U	V	W	X	Y	Z	0	1	2	3
4	5	6	7	8	9	←	Enter	Exit	

> < ✓ ⬆ Select  
 PPID CN-0Y099J-S0081-46B-0208 ✓ Confirm

Please key in new password.

Password (4 character code): X X X X

A	B	C	D	E	F	G	H	I	J
K	L	M	N	O	P	Q	R	S	T
U	V	W	X	Y	Z	0	1	2	3
4	5	6	7	8	9	←	Enter	Exit	

> < ✓ ⬆ Select  
 PPID CN-0Y099J-S0081-46B-0208 ✓ Confirm

Please key in new password again.

Password (4 character code): X X X X

A	B	C	D	E	F	G	H	I	J
K	L	M	N	O	P	Q	R	S	T
U	V	W	X	Y	Z	0	1	2	3
4	5	6	7	8	9	←	Enter	Exit	





> < ✓ ⬆ Select  
 PPID CN-0Y099J-S0081-46B-0208 ✓ Confirm

**CLOSED CAPTION (SKRYTÉ TITULKY)**—Výběrem **On (Zapnuto)** aktivujete skryté titulky a aktivujete nabídku skrytých titulků. Vyberte odpovídající možnost skrytých titulků: CC1, CC2, CC3 a CC4.

<b>Back</b>				✓
<b>Select</b>	CC1	CC2	CC3	CC4
<b>Exit Menu</b>				✓

 **POZNÁMKA:** Možnost skrytých titulků je k dispozici pouze pro NTSC.

**TEST PATTERN (TESTOVACÍ VZOR)**—Testovací vzor slouží k testování zaostření a rozlišení.

Nastavení **Test Pattern (Testovací vzor)** můžete aktivovat nebo deaktivovat výběrem **Off (Vypnuto)**, **1** nebo **2**. **Test Pattern 1 (Testovací vzor 1)** můžete rovněž vyvolat stisknutím a podržením tlačítek  a  na ovládacím panelu současně po dobu 2 sekund. Testovací vzor 2 můžete rovněž vyvolat stisknutím a podržením tlačítek  a  na ovládacím panelu současně po dobu 2 sekund.

Test Pattern 1 (Testovací vzor 1):

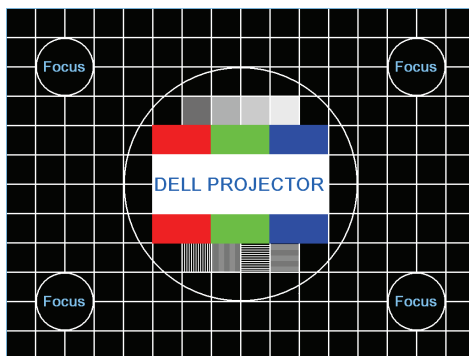

Test Pattern 2 (Testovací vzor 2):



**FACTORY RESET (OBNOVENÍ NASTAVENÍ VÝROBCE)** —Výběrem a stisknutím  obnovíte výchozí hodnoty všech nastavení, zobrazí následující varování.



Obnovené položky zahrnují jednak nastavení počítačových zdrojů, jednak nastavení zdrojů obrazu.



# **Správa projektoru prostřednictvím rozhraní Web Management (Webová správa)**

## **konfigurování síťových nastavení**

Jestliže je projektor připojen k síti, můžete k němu přistupovat prostřednictvím webového prohlížeče nakonfigurováním síťových nastavení (TCP/IP). Při používání síťové funkce musí být adresa IP jedinečná. Pokyny pro konfigurování síťových nastavení viz "NETWORK (SÍŤ)" na straně 41.

## **Přístup k nástroji Web Management (Webová správa)**

Spustěte internetový prohlížeč Internet Explorer 5.0 nebo vyšší nebo Netscape Navigator 7.0 nebo vyšší a zadejte adresu IP. Nyní můžete vstoupit do nástroje Web Management (Webová správa) a spravovat projektor ze vzdáleného umístění.

# Správa vlastností

## Home (Hlavní stránka)

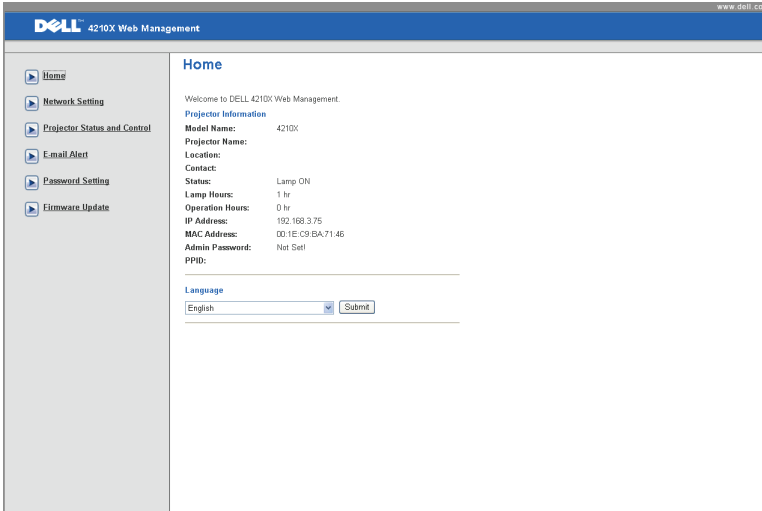

- Zadáním adresy IP do webového prohlížeče vstoupíte na stránku Home (Hlavní) nástroje Web Management (Webová správa). Viz "NETWORK (SÍT)" na straně 41.
- **Language (Jazyk):** Umožňuje nastavit jazyk webové správy.

## Network Settings (Síťová nastavení)

Viz část OSD na strana 41.

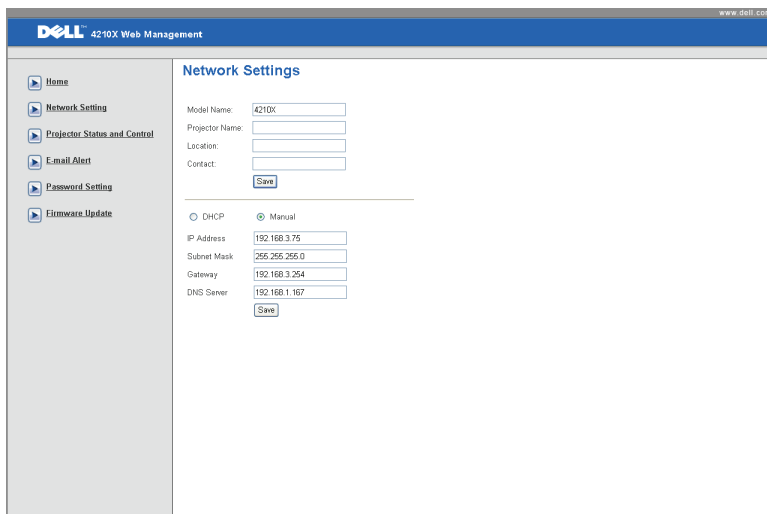

The screenshot shows the Dell 4210X Web Management interface. The top navigation bar includes the Dell logo and the text "4210X Web Management" and "www.dell.com". A left sidebar contains navigation links: Home, Network Setting (selected), Projector Status and Control, E-mail Alert, Password Setting, and Firmware Update. The main content area is titled "Network Settings" and contains the following fields:

- Model Name: 4210X
- Projector Name: [empty]
- Location: [empty]
- Contact: [empty]

A "Save" button is located below the Contact field. Below a horizontal line, there are two radio buttons: "DHCP" (unselected) and "Manual" (selected). Under the "Manual" selection, the following fields are present:

- IP Address: 192.168.3.75
- Subnet Mask: 255.255.255.0
- Gateway: 192.168.3.254
- DNS Server: 192.168.1.167

A "Save" button is located below the DNS Server field.

- Nastavte informace **Model Name (Název modelu)**, **Projector Name (Název projektoru)**, **Location (Umístění)** a **Contact (Kontakt)** (maximálně 21 znaků pro každé pole). Uložte nastavení stisknutím **Save (Uložit)**.
- Volbou **DHCP** bude projektoru přidělena adresa IP automaticky ze serveru DHCP nebo volbou **Manual (Ručně)** bude adresa IP přidělena ručně.

## Stránka Projector Status and Control (Stav projektoru a ovládání)

The screenshot shows the 'Projector Status and Control' page in the Dell 4210X Web Management interface. The page is organized into three main sections: Projector Status, Image Control, and Audio Control. The Projector Status section includes a 'Refresh' button, 'Power ON' and 'Power OFF' buttons, and a 'Clear' button. The Image Control section includes radio buttons for 'Normal Mode' (selected) and 'ECO Mode', a 'Projector Mode' dropdown menu (set to 'Front Projection-Desktop'), a 'Source Select' dropdown menu (set to 'Select'), a 'Video Mode' dropdown menu (set to 'Presentation Mode'), radio buttons for 'Blank screen' (set to 'On') and 'Off', radio buttons for 'Aspect Ratio' (set to 'Original'), and input fields for 'Brightness' and 'Contrast' (both set to '0'). The Audio Control section includes a dropdown menu for 'Audio Input' (set to 'Select'), an input field for 'Volume' (set to '0'), radio buttons for 'Speaker' (set to 'On') and 'Off', an input field for 'Alert Volume' (set to 'Select'), and a 'Factory Reset' button.

- **Projector Status (Stav projektoru):** Existují 4 stavy: Lamp On (Lampa je zapnutá), Standby (Pohotovostní režim), Power Saving (Úsporný režim) a Cooling (Chlazení). Klepnutím na tlačítko **Refresh (Aktualizovat)** obnovíte stav a nastavení ovládání.
- **Power Saving (Úsporný režim):** Položku Power Saving (Úložný režim) lze nastavit na Off (Vypnuto), 30, 60, 90 nebo 120 minut. Viz strana 44.
- **Alert Status (Stav upozornění):** Existují 4 chybové stavy: Lamp warning (Varování lampy), Low lamp life (Končí životnost lampy), Temperature warning (Varování teploty) a Non-original lamp error (Chyba neoriginální lampy). Projektor se může zablokovat v ochranném režimu, je-li aktivováno některé varování. Chcete-li ukončit ochranný režim, klepnutím na tlačítko **Clear (Vymazat)** vymažete stav varování, aby bylo možné zapnout projektor.
- **Projector Mode (Režim projektoru):** Umožňuje vybrat režim projektoru v závislosti na jeho umístění. K dispozici jsou 4 režimy promítání: Front Projection-Desktop (Zepředu – stolní provedení), Front Projection-Ceiling Mount (Zepředu – montáž na strop), Rear Projection-Desktop (Zezadu – stolní provedení) a Rear Projection-Ceiling Mount (Zezadu – montáž na strop)
- **Source Select (Výběr zdroje):** Nabídka Source Select (Výběr zdroje) umožňuje vybrat vstupní zdroj projektoru. Můžete vybrat **VGA-A, VGA-B, S-Video, Composite Video (Kompozitní video) a HDMI**.
- **Video Mode (Režim videa):** Výběrem režimu optimalizujete zobrazený obraz podle toho, k čemu je projektor používán. Můžete zvolit:
  - **Presentation (Prezentace):** Optimální pro snímky prezentace.

- **Bright (Jasný):** Maximální jas a kontrast.
- **Movie (Film):** Pro sledování filmů a prohlížení fotografií.
- **sRGB:** Poskytuje přesnější podání barev.
- **Custom (Uživatelský):** Upřednostňovaná nastavení uživatele.
- **Blank Screen (Prázdná obrazovka):** Můžete vybrat možnost On (Zapnuto) nebo Off (Vypnuto).
- **Aspect Ratio (Poměr stran):** Výběrem formátu umožňuje zvolit vzhled obrazu.
- **Brightness (Jas):** Výběrem hodnoty až upravte jas obrazu.
- **Contrast (Kontrast):** Výběrem hodnoty nastavte kontrast zobrazení.
- **Audio Input (Vstup zvuku):** Jako vstupní zdroj můžete vybrat Audio-A, Audio-B, Audio-C a HDMI.
- **Volume (Hlasitost):** Můžete vybrat hodnotu (0 - 20) nastavení hlasitosti.
- **Speaker (Reproduktor):** Výběrem možnosti On (Zapnuto) můžete aktivovat funkci zvuku nebo výběrem možnosti Off (Vypnuto) deaktivovat nastavení zvuku.
- **Alert Volume (Hlasitost varování):** Umožňuje nastavit hlasitost upozornění (Off (Vypnuto), Low (Nízká), Mid (Střední) nebo High (Vysoká)) pro zapnutí/vypnutí, varování a příkazová tlačítka.

## E-mail Alert (Upozornění e-mailem)

The screenshot shows the Dell 4210X Web Management interface. The left sidebar contains a navigation menu with the following items: Home, Network Setting, Projector Status and Control, E-mail Alert (highlighted), Password Setting, and Firmware Update. The main content area is titled "E-mail Alert" and includes the following sections:

- E-mail Alert:** Radio buttons for "Enable" and "Disable" (selected), and a button for "E-mail Alert Test".
- TO:** Input field for the recipient's email address.
- CC:** Input field for the recipient's email address.
- From:** Input field for the sender's email address.
- Subject:** Input field with the text "4210X: Alert".
- SMTP Setting:** Input fields for "Out going SMTP server", "User name", and "Password".
- Alert Condition:** Checkboxes for "Lamp warning", "Low lamp life", "Temperature warning", and "Non-original lamp module".
- Save:** A button to save the configuration.

- **E-mail Alert (Upozornění e-mailem):** Můžete nastavit, zda chcete být upozorňováni e-mailem (Enable (Aktivovat)) či nikoli (Disable (Deaktivovat)).
- **To/CC/From (Komu/Kopie/Od):** Můžete zadat e-mailovou adresu odesílatele (From (Od)) a příjemců (To/Cc (Komu/Kopie)) pro přijímání upozornění v případě neobvyklé situace nebo varování.
- **Alert Condition (Podmínka upozornění):** Můžete vybrat neobvyklé situace nebo varování, na která chcete být upozorňováni e-mailem. V případě splnění podmínek pro upozornění bude odeslán e-mail příjemcům (To/Cc (Komu/Kopie)).
- **Out going SMTP server (Odchozí SMTP server), User name (Uživatelské jméno) a Password (Heslo)** vám musí poskytnout správce sítě nebo MIS.

## Password Setting (Nastavení hesla)

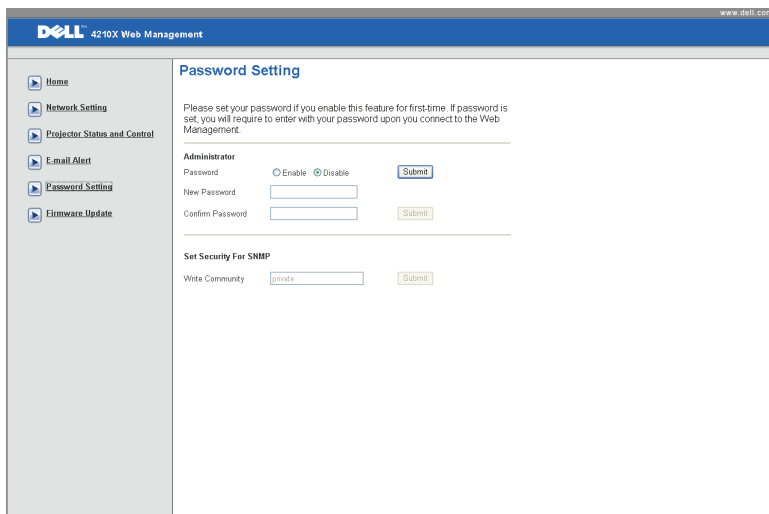

The screenshot shows the Dell 4210X Web Management interface. The top navigation bar includes the Dell logo and the text "4210X Web Management" and "www.dell.com". A left sidebar contains navigation links: Home, Network Setting, Projector Status and Control, E-mail Alert, Password Setting (highlighted), and Firmware Update. The main content area is titled "Password Setting" and contains the following text: "Please set your password if you enable this feature for first time. If password is set, you will require to enter with your password upon you connect to the Web Management." Below this text are two sections: "Administrator" and "Set Security For SNMP". The "Administrator" section has a "Password" label, radio buttons for "Enable" and "Disable" (with "Disable" selected), a "New Password" input field, a "Confirm Password" input field, and a "Submit" button. The "Set Security For SNMP" section has a "Write Community" label, a dropdown menu showing "private", and a "Submit" button.

Položka Password Setting (Nastavení hesla) slouží k nastavení hesla správce pro přístup k nástroji **Web Management (Webová správa)**. Před první aktivací nástroje nastavte heslo. Po aktivaci funkce hesla bude pro přístup k nástroji **Web Management (Webová správa)** požadováno heslo správce.

- **New Password (Nové heslo):** Zadejte nové heslo.
- **Confirm Password (Potvrzení hesla):** Znovu zadejte a odešlete heslo.
- **Write Community (Komunita s oprávněním zápisu):** Nastavte zabezpečení pro SNMP. Zadejte a odešlete heslo.



**POZNÁMKA:** Pokud zapomenete heslo správce, kontaktujte společnost Dell.

## Login Page (Stránka přihlášení)

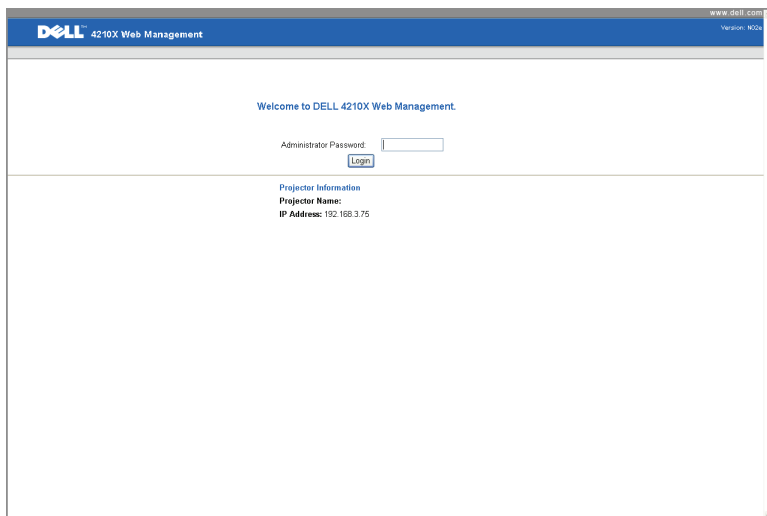

The screenshot shows the login page for the Dell 4210X Web Management interface. The page has a blue header with the Dell logo and the text "4210X Web Management". The main content area is white and contains the following elements:

- A welcome message: "Welcome to DELL 4210X Web Management."
- A label "Administrator Password:" followed by a text input field.
- A "Login" button located below the password field.
- A section titled "Projector Information" containing:
  - "Projector Name:"
  - "IP Address: 192.168.3.75"

- **Administrator Password (Heslo správce):** Zadejte heslo správce a klepněte na Login (Přihlásit).



## Firmware Update (Aktualizace firmwaru)

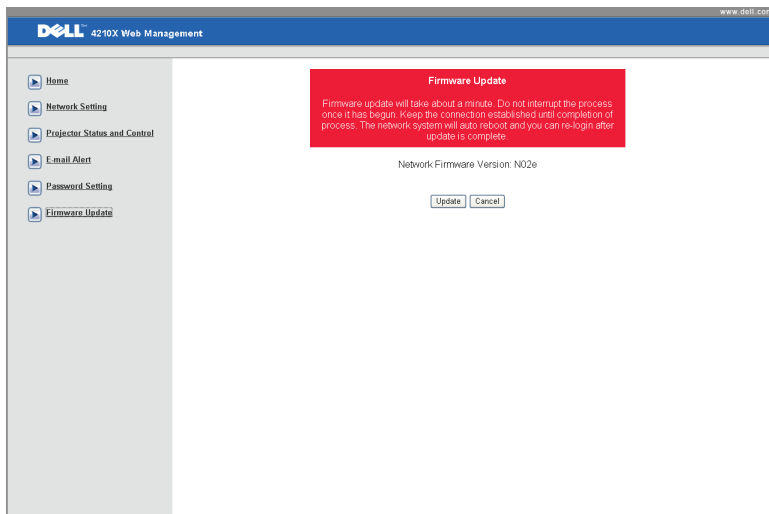

Stránka Firmware Update (Aktualizace firmwaru) slouží k aktualizování firmwaru projektoru. Stisknutím **Update (Aktualizovat)** zahajete aktualizaci.

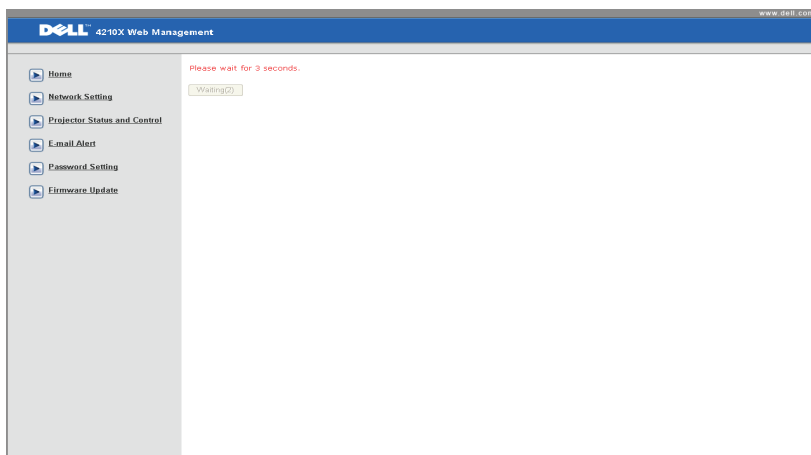

- Počkejte, dokud počítadlo nedosáhne 0.

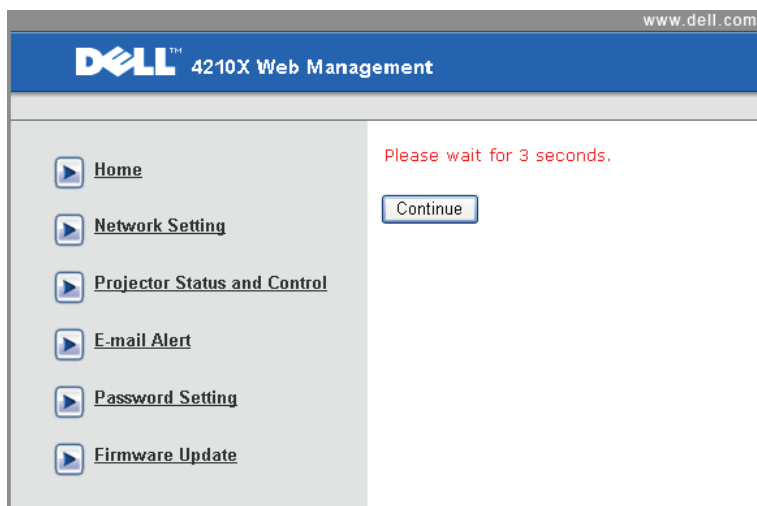

- Počkejte 3 sekundy a aktualizace přejde automaticky na další krok.

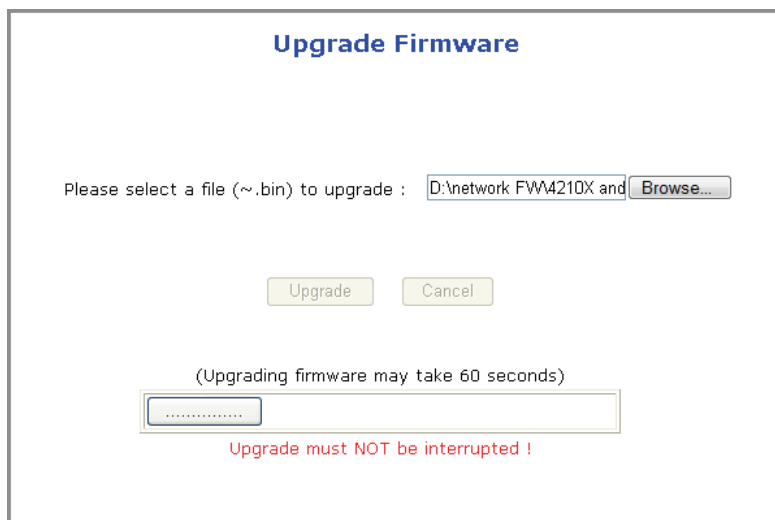

- Vyberte soubor pro aktualizaci a klepněte na tlačítko **Upgrade (Aktualizovat)**. Během procesu aktualizace je tlačítko **Cancel (Storno)** deaktivováno.

Please wait.  
Click on button to proceed after 8 seconds.

Waiting(6)

- Počkejte, až počítadlo dosáhne 0.

Please wait.  
Click on button to proceed after 8 seconds.

ReLogin

- Po dokončení aktualizace se klepnutím na tlačítko **ReLogin (Znovu přihlásit)** vraťte na hlavní stránku nástroje Web Management (Webová správa).

## TIPY:

---

Chtěl bych přistupovat k projektoru vzdáleně prostřednictvím Internetu. Jaké je lepší nastavení pro prohlížeč?

Chcete-li použít lepší nastavení pro prohlížeč, postupujte podle následujících kroků:

- 1 Otevřete **Control Panel (Ovládací panely)** → **Internet Options (Možnosti Internetu)** → tab **General (karta Obecné)** → **Temporary Internet Files (Dočasné soubory Internetu)** → **Settings (Nastavení)** → a zaškrtněte **Every visit to the pages (Při každé návštěvě stránek)**.
  - 2 Některé brány firewall nebo antivirové programy mohou blokovat aplikaci HTTP, pokud možno vypněte bránu firewall nebo antivirové programy.
- 

Chtěl bych přistupovat k projektoru vzdáleně prostřednictvím Internetu. Jaká čísla portů pro naslouchání soketům mám otevřít v bráně firewall?

Tento projektor používá následující porty pro naslouchání soketům TCP/IP.

UDP/TCP	Port Číslo	Popis
TCP	80	Webová konfigurace (HTTP)
UDP/TCP	25	SMTP: používáno pro směrování e-mailů mezi poštovními servery
UDP/TCP	161	SNMP: Simple Network Management Protocol
UDP	9131	AMX: slouží pro vyhledávání AMX

---

Proč nemohu přistupovat k projektoru prostřednictvím Internetu?

- 1 Zkontrolujte, zda je váš stolní počítač/notebook připojen k Internetu.
  - 2 Obrat' te se na vašeho MIS nebo správce sítě a zjistěte, zda se váš stolní počítač/notebook nachází ve stejné podsíti.
-

---

Proč nemohu přistupovat k serveru SMTP?

- 1** Obrat'te se na vašeho MIS nebo správce sítě a zjistěte, zda je funkce serveru SMTP pro projektor otevřená a zda je adresa IP přiřazená projektoru povolena pro přístup k serveru SMTP. Číslo portu SMTP projektoru pro naslouchání paketům je 25 a nelze jej změnit.
- 2** Zkontrolujte, zda je správně nastaven odchozí SMTP server, uživatelské jméno a heslo.
- 3** Některé SMTP servery budou kontrolovat, zda e-mailová adresa „Od“ odpovídá údajům „Uživatelské jméno“ a „Heslo“. Například používáte [test@dell.com](mailto:test@dell.com) jako e-mailovou adresu v poli „Od“. V tomto případě musíte rovněž používat informace účtu [test@dell.com](mailto:test@dell.com) jako uživatelské jméno a heslo pro přihlašování k serveru SMTP.

---

Proč nelze přijmout testovací e-mail s upozorněním, ačkoli projektor ukazuje, že testovací e-mail s upozorněním byl již odeslán?

Na základě omezení serveru SMTP byl e-mail s upozorněním pravděpodobně identifikován jako nevyžádaná pošta. Požádejte vašeho MIS nebo správce sítě o nastavení serveru SMTP.

---

# Odstraňování problémů s projektorem

Máte-li problémy s projektorem, přečtěte si následující rady k odstraňování závad. Jestliže problém přetrvává, kontaktujte společnost Dell™. Viz Kontaktní informace společnosti Dell™ na strana 75.

## Problém

Na projekční ploše se neobjeví žádný obraz







## Možné řešení

- Ujistěte se, že kryt objektivu je sejmut a projektor je zapnutý.
- Zkontrolujte, zda je v nabídce OSD správně nastavena položka INPUT SELECT (VÝBĚR VSTUPU).
- Ujistěte se, že je zapnut externí video port. Používáte-li přenosný počítač Dell™, stiskněte tlačítko **Fn** **F8** (Fn+F8). V případě, že vlastníte jiný počítač, nahlédněte do příslušné dokumentace. Výstupní signál z počítače neodpovídá průmyslovým standardům. V tomto případě zaktualizujte ovladač videa počítače. V případě počítače Dell, viz [support.dell.com](http://support.dell.com).
- Ujistěte se, že všechny kabely jsou dobře zapojené. Viz "Zapojení projektoru" na straně 9.
- Zkontrolujte, zda nejsou kontakty v konektorech ohnuté nebo poškozené.
- Zkontrolujte, zda je správně nainstalována projekční lampa (viz část "Výměna lampy" na straně 68).
- Použijte **Test Pattern (Testovací vzor)** v nabídce **Others (Předvolby)**. Ujistěte se, že barvy vzoru testovacího obrazce jsou správné.

Chybí vstupní zdroj. Nelze přepnout na konkrétní vstupní zdroj.

Přejděte na Advanced Enable/Disable Sources (Upřesnit aktivaci/Deaktivaci zdrojů) a zkontrolujte, zda je příslušný vstupní zdroj nastaven na Enable (Aktivovat).

<b>Problém (pokračování)</b>	<b>Možné řešení (pokračování)</b>
<p>Částečný, rolující nebo špatně zobrazený obraz</p>	<p><b>1</b> Stiskněte tlačítko <b>Auto Adjust (Automatická úprava)</b> na dálkovém ovladači nebo na ovládacím panelu.</p> <p><b>2</b> Používáte-li přenosný počítač Dell™, nastavte rozlišení počítače na XGA (1024 x 768):</p> <ul style="list-style-type: none"> <li><b>a</b> Pravým tlačítkem myši klepněte na prázdnou část plochy Microsoft® Windows®, klepněte na položku <b>Properties (Vlastnosti)</b> a potom vyberte kartu <b>Settings (Nastavení)</b>.</li> <li><b>b</b> Zkontrolujte, zda nastavení pro externí port monitoru je 1024 x 768 obrazových bodů.</li> <li><b>c</b> Stiskněte tlačítko   (Fn+F8).</li> </ul> <p>Budete-li mít se změnou rozlišení monitoru problémy nebo váš monitor zamrzne, restartujte všechna zařízení včetně projektoru.</p> <p>Nepoužíváte-li přenosný počítač Dell™, nahlédněte do dokumentace. Výstupní signál z počítače pravděpodobně neodpovídá průmyslovým standardům. V tomto případě zaktualizujte ovladač videa počítače. V případě počítače Dell viz <a href="http://support.dell.com">support.dell.com</a>.</p>
<p>Vaše prezentace se na projekční ploše nezobrazuje</p>	<p>Používáte-li přenosný počítač, stiskněte tlačítko   (Fn+F8).</p>
<p>Obraz bliká nebo není stabilní</p>	<p>Nastavte stabilizaci v podnabídce OSD <b>Display (Zobrazení)</b> (pouze v režimu PC).</p>
<p>V obraze se objevuje vodorovný blikající pruh</p>	<p>Nastavte frekvenci v podnabídce OSD <b>Display (Zobrazení)</b> (pouze v režimu PC).</p>
<p>Nesprávná barva obrazu</p>	<ul style="list-style-type: none"> <li>• Pokud zobrazovací zařízení přijme špatný výstup signálu z grafické karty, nastavte typ signálu na <b>RGB</b> na kartě <b>Display (Zobrazení)</b> v nabídce OSD.</li> <li>• Použijte <b>Test Pattern (Testovací vzor)</b> v nabídce <b>Others (Předvolby)</b>. Ujistěte se, že barvy vzoru testovacího obrazce jsou správné.</li> </ul>
<p>Obraz je rozostřený</p>	<p><b>1</b> Upravte obraz zaostřovacím kroužkem na objektivu.</p> <p><b>2</b> Ujistěte se, že projekční plátno leží v požadované vzdálenosti od projektoru (3,94 stop [1,2 m] až 32,81 stop [10 m]).</p>

<b>Problém (pokračování)</b>	<b>Možné řešení (pokračování)</b>
Obraz je roztažený, pokud je zobrazován formát 16:9 DVD	Tento projektor automaticky rozpoznává formát vstupního signálu. Udržuje poměr stran promítaného obrazu podle formátu vstupního signálu s původním nastavení.  Pokud je promítaný obraz stále roztažený, upravte poměr stran v nabídce <b>Set Up (Nastavení)</b> v OSD.
Obraz je převrácený	V nabídce OSD vyberte položku <b>Set Up (Nastavení)</b> a nastavte režim projektoru.
Lampa je spálená nebo praská	Když lampa dosáhne konce své životnosti, může se spálit a může se ozvat hlasité prasknutí. V takovém případě nelze projektor zapnout. Při výměně lampy postupujte podle pokynů v části "Výměna lampy" na straně 68.
Indikátor <b>LAMP (LAMP)</b> bez přerušení svítí oranžově	V případě, že indikátor <b>LAMP (LAMP)</b> bez přerušení svítí oranžově, vyměňte lampu.
Indikátor <b>LAMP (LAMP)</b> bliká oranžově	Pokud indikátor <b>LAMP (LAMP)</b> bliká oranžově, pravděpodobně došlo k přerušení připojení modulu lampy. Zkontrolujte modul lampy a ujistěte se, zda je správně nainstalován.  Když indikátory <b>LAMP (LAMP)</b> a <b>Power (Napájení)</b> oranžově blikají, znamená to, že ovladač lampy selhal a projektor se automaticky vypne.  Když indikátory <b>LAMP (LAMP)</b> a <b>TEMP (TEPLOTA)</b> blikají oranžově a indikátor <b>Power (Napájení)</b> svítí modře, znamená to, že barevný disk nefunguje a projektor se automaticky vypne.  Chcete-li ukončit ochranný režim, stiskněte a podržte tlačítko <b>POWER (NAPÁJENÍ)</b> po dobu 10 sekund.
Indikátor <b>TEMP (TEPLOTA)</b> bez přerušení svítí oranžově	Projektor je přehřátý. Displej se automaticky vypne. Po vychladnutí projektoru zkuste opět displej zapnout. Jestliže problém přetrvává, kontaktujte společnost Dell™.



<b>Problém (pokračování)</b>	<b>Možné řešení (pokračování)</b>
Indikátor <b>TEMP (TEPLOTA)</b> bliká oranžově	Větrák nefunguje a projektor se automaticky vypne. Zkuste vymazat režim projektoru stisknutím a podržením tlačítka <b>POWER (NAPÁJENÍ)</b> po dobu 10 sekund. Počkejte přibližně 5 minut a zkuste napájení znovu zapnout. Jestliže problém přetrvává, kontaktujte společnost Dell™.
Na obrazovce se nezobrazí OSD	Stisknutím a podržením tlačítka Menu (Nabídka) na panelu po dobu 15 sekund odemkněte nabídku OSD. Zkontrolujte položku <b>Menu Lock (Zámek nabídky)</b> na strana 43.
Dálkový ovladač dobře nefunguje nebo funguje v příliš krátkém rozsahu	Baterie je pravděpodobně vybitá. Zkontrolujte, zda laserový paprsek vysílaný z dálkového ovladače není příliš ztlumený. Pokud ano, použijte 2 nové baterie AAA.

# Vodící signály

Stav projektoru	Popis	Ovládací tlačítka			Indikátor	
		Power (Napájení)	Menu (Nabídka)	Others (Jiné)	TEMP (TEPLOTA) (Oranžová)	LAMP (LAMPÁ) (oranžová)
Pohotovostní režim	Projektor se nachází v pohotovostním režimu. Je připraven na spuštění.	MODRA Bliká	NESVÍTÍ	NESVÍTÍ	NESVÍTÍ	NESVÍTÍ
Režim zahřívání	Projektor se během určité doby zahřeje a zapne.	MODRÁ	MODRÁ	MODRÁ	NESVÍTÍ	NESVÍTÍ
Lampa je zapnutá	Projektor se nachází v normálním režimu a je připraven zobrazit obraz. <b>☒ Poznámka:</b> Nabídka OSD není otevřená.	MODRÁ	MODRÁ	NESVÍTÍ	NESVÍTÍ	NESVÍTÍ
Režim chlazení	Projektor se chladí před vypnutím.	MODRÁ	NESVÍTÍ	NESVÍTÍ	NESVÍTÍ	NESVÍTÍ
Režim snížené spotřeby	Byl aktivován režim snížené spotřeby. Projektor automaticky přejde do pohotovostního režimu, pokud během dvou hodin nebyl rozpoznán žádný vstupní signál.	ORANŽOVÁ Bliká	NESVÍTÍ	NESVÍTÍ	NESVÍTÍ	NESVÍTÍ
Chlazení před režimem snížené spotřeby	Před přepnutím do režimu snížené spotřeby se projektor 60 sekund chladí.	ORANŽOVÁ	NESVÍTÍ	NESVÍTÍ	NESVÍTÍ	NESVÍTÍ
Projektor je přehřátý	Větrací otvory jsou pravděpodobně ucpané nebo se okolní teplota pohybuje nad 35°C. Projektor se automaticky vypne. Zkontrolujte, zda nejsou větrací otvory zablokované a zda se okolní teplota nachází v provozním rozsahu. Jestliže problém přetrvává, kontaktujte společnost Dell.	NESVÍTÍ	NESVÍTÍ	NESVÍTÍ	ORANŽOVÁ	NESVÍTÍ
Přehřátá lampa	Lampa je přehřátá. Větrací otvory jsou pravděpodobně ucpané. Projektor se automaticky vypne. Po vychladnutí projektoru zkuste opět displej zapnout. Jestliže problém přetrvává, kontaktujte společnost Dell.	MODRÁ	NESVÍTÍ	NESVÍTÍ	ORANŽOVÁ	NESVÍTÍ
Ovladač lampy přehřátý	Ovladač lampy je přehřátý. Větrací otvory jsou pravděpodobně ucpané. Projektor se automaticky vypne. Po vychladnutí projektoru zkuste opět displej zapnout. Jestliže problém přetrvává, kontaktujte společnost Dell.	ORANŽOVÁ	NESVÍTÍ	NESVÍTÍ	ORANŽOVÁ	NESVÍTÍ
Závada ventilátoru	Došlo k závadě jednoho z ventilátorů. Projektor se automaticky vypne. Jestliže problém přetrvává, kontaktujte společnost Dell.	NESVÍTÍ	NESVÍTÍ	NESVÍTÍ	ORANŽOVÁ Bliká	NESVÍTÍ
Selhání ovladače lampy	Došlo k selhání ovladače lampy. Projektor se automaticky vypne. Odpojte napájecí kabel a po třech minutách zapněte znovu displej. Jestliže problém přetrvává, kontaktujte společnost Dell.	ORANŽOVÁ Bliká	NESVÍTÍ	NESVÍTÍ	NESVÍTÍ	ORANŽOVÁ Bliká
Selhání barevného disku	Barevný disk nelze spustit. Došlo k chybě projektoru a projektor se automaticky vypíná. Odpojte napájecí kabel a po třech minutách znovu zapněte projektor. Jestliže problém přetrvává, kontaktujte společnost Dell.	MODRÁ	NESVÍTÍ	NESVÍTÍ	ORANŽOVÁ Bliká	ORANŽOVÁ Bliká

Závada lampy	Došlo k závadě lampy. Vyměňte lampu.	NESVÍTÍ	NESVÍTÍ	NESVÍTÍ	NESVÍTÍ	ORANŽOVÁ
Závada – napájení stejnosměrným proudem (+12V)	Napájení bylo přerušeno. Projektor se automaticky vypne. Odpojte napájecí kabel a po třech minutách znovu zapněte projektor. Jestliže problém přetrvává, kontaktujte společnost Dell.	ORANŽOVÁ Bliká	NESVÍTÍ	NESVÍTÍ	ORANŽOVÁ	ORANŽOVÁ
Závada – napájení stejnosměrným proudem (sekundární)	Napájení bylo přerušeno. Projektor se automaticky vypne. Odpojte napájecí kabel a po třech minutách znovu zapněte projektor. Jestliže problém přetrvává, kontaktujte společnost Dell.	ORANŽOVÁ Bliká	NESVÍTÍ	NESVÍTÍ	ORANŽOVÁ	NESVÍTÍ
Připojení modulu lampy selhalo	Pravděpodobně došlo k přerušení připojení modulu lampy. Zkontrolujte modul lampy a ujistěte se, zda je správně nainstalován. Jestliže problém přetrvává, kontaktujte společnost Dell.	NESVÍTÍ	NESVÍTÍ	NESVÍTÍ	NESVÍTÍ	ORANŽOVÁ Bliká

# Výměna lampy

**⚠ POZOR:** Než začnete provádět jakýkoli postup v tomto oddílu, zajistěte splnění bezpečnostních pokynů na straně strana 7.

Vyměňte lampu, jakmile se na obrazovce objeví zpráva „**Lamp is approaching the end of its useful life in the operation. Replacement suggested!** [www.dell.com/lamps](http://www.dell.com/lamps)” (Blíží se konec povozní životnosti lampy.

**Doporučujeme lampu vyměnit!** [www.dell.com/lamps](http://www.dell.com/lamps)). Jestliže problém přetrvává i po výměně lampy, kontaktujte společnost Dell™. Další informace viz Kontaktování společnosti Dell™ na straně 75.

**⚠ POZOR:** Aby byl zajištěn bezpečný a optimální provoz projektoru, používejte originální lampu.

**⚠ POZOR:** Používáním se lampy silně zahřívá. Nepokoušejte se vyměnit lampu, pokud jste nenechali projektor po použití vychladnout po dobu alespoň 30 minut.

**⚠ POZOR:** Nikdy se nedotýkejte žárovky ani skleněné části lampy. Lampy projektorů jsou velmi křehké a při doteku se mohou roztržít. Rozbité střepty jsou ostré a mohou způsobit zranění.

**⚠ POZOR:** Dojde-li k roztržení lampy, odstraňte z projektoru všechny prasklé kusy a zlikvidujte nebo recyklujte v souladu se státními, místními a federálními zákony. Další informace viz [www.dell.com/hg](http://www.dell.com/hg).

- 1 Vypněte projektor a odpojte kabel síťového napájení.
- 2 Ponechte projektor vychladnout po dobu minimálně 30 minut.
- 3 Uvolněte dva šrouby, které drží kryt lampy a sejměte kryt.
- 4 Uvolněte dva šrouby, které drží lampu.
- 5 Uchopte lampu za kovovou úchytku a vyjměte ji.

**✍ POZNÁMKA:** Společnost Dell™ může požadovat, aby lampy vyměněné v záruce byly vráceny. V opačném případě si u místního závodu na zpracování odpadu zjistěte nejbližší sběrné místo.

- 6 Namontujte novou lampu.
- 7 Utáhněte dva šrouby, které drží lampu.
- 8 Nasad'te kryt lampy a utáhněte dva šrouby.



9 Vyberte možnost „Yes“ (Ano) u položky **Lamp Reset (Reset lampy)** v nabídce OSD na kartě **Lamp (Lampa)** (viz nabídka Lamp (Lampy) na strana 39). Při instalaci nového modulu lampy projektor automaticky rozpozná a vynuluje provozní hodiny lampy.



**POZOR: Likvidace lampy (pouze pro USA)**

 **LAMPA (LAMPY) UVNITŘ VÝROBKU OBSAHUJÍ RTUŤ A MUSÍ SE RECYKLOVAT NEBO LIKVIDOVAT PODLE MÍSTNÍCH, STÁTNÍCH NEBO FEDERÁLNÍCH ZÁKONŮ. VÍCE INFORMACÍ NAJDETE NA ADRESE [WWW.DELL.COM/HG](http://WWW.DELL.COM/HG), NEBO KONTAKTUJTE ELECTRONIC INDUSTRIES ALLIANCE NA ADRESE [WWW.EIAE.ORG](http://WWW.EIAE.ORG). INFORMACE O LIKVIDACI LAMPY NAJDETE NA STRÁNKÁCH [WWW.LAMPRECYCLE.ORG](http://WWW.LAMPRECYCLE.ORG).**

## Technické údaje

Světelná technologie	0,55" XGA DMD typ X, DarkChip2™
Jas	3500 ANSI lumenů (max.)
Kontrastní poměr	Plný poměr kontrastu 2000:1 typicky (max./min.)
Rovnoměrnost osvětlení plochy obrazu	Typicky 85% (japonská norma JBMA)
Počet pixelů	1024x 768 (XGA)
Množství zobrazitelných barev	16,7 mil. barev
Rychlost barevného disku	2X
Objektiv	Clona: F/ 2,4 – 2,66 Ohnisková vzdálenost, f = 18,2 - 21,8 mm Objektiv s ručním zoomem 1,2x Poměr vzdálenosti a šířky = 1,6 – 1,92 širokoúhlý a teleobjektiv
Velikost promítaného obrazu	30 - 307 palců (diagonálně)
Projekční vzdálenost	3,94 – 32,81 ft (1,2 m - 10 m)
Video kompatibilita	Kompozitní video / S-Video: NTSC (J, M, 4,43), PAL (B, D, G, H, I, M, N, Nc, 60), SECAM (B, D, G, K, K1, L)  Komponentní video prostřednictvím VGA & HDMI: 1080i/p, 720p, 576i/p, 480i/p
Napájení	Univerzální AC90-264 50/60 Hz se vstupem PFC
Příkon	Normální režim: 360 W ± 10 % při 110 V~ (Zapnutá síť)  Ekonomický režim: 320 W ± 10 % při 110 V~ (zapnutá síť)  Úsporný režim: <23 W (zapnutá síť, minimální rychlost ventilátoru)  Pohotovostní režim: 1,65 W ± 10 % při 110 V~ (zapnutá síť) < 1 W (vypnutá síť)
Zvuk	2 reproduktory x 5 W RMS

Hlučnost	35 dB(A) v normálním režimu, 32 dB(A) v úsporném režimu
Hmotnost	6,35 lbs (2,88 kg)
Rozměry (Š x V x H)	11,26 x 4,33 x 9,76 palců (286 x 110 x 247,8 mm)

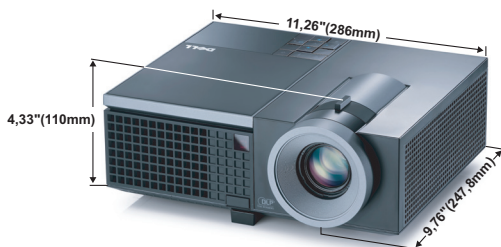

Pracovní prostředí	<p>Provozní teplota: 5°C - 35°C (41°F- 95°F)  Vlhkost vzduchu: 80 % maximum  Teplota skladování: 0°C až 60°C (32°F až 140°F)  Vlhkost vzduchu: 90 % maximum  Přepravní teplota: -20°C až 60°C  (-4°F až 140°F)  Vlhkost: 90 % maximum</p>
I/O konektory	<p>Napájení: Jedna zásuvka střídavého napájení (3kolíková – vstup C14)  Vstup VGA: Dva 15kolíkové konektory D-sub (modré), VGA-A a VGA-B pro vstup analogového RGB/komponentního signálu.  Výstup VGA: Jeden 15kolíkový konektor D-sub (černý) pro smyčku VGA-A.  Vstup S-video: Jeden standardní 4kolíkový min-DIN S-Video konektor pro signál Y/C.  Vstup kompozitního videa: Jeden žlutý RCA konektor jack pro signál CVBS.  Vstup HDMI: Jedne konektor HDMI pro podporu HDMI 1.3. Kompatibilní s HDCP.  Vstup analogového zvuku: Dva 3,5 mm stereo mini telefonní konektory jack (modré) a jeden pár konektorů RCA (červený/bílý).  Variabilní výstup zvuku: Jeden 3,5 mm stereo mini telefonní konektor jack (zelený).</p>

Port USB: Jeden podřízený port USB pro vzdálenou podporu.

Port RS232: Jeden mini-DIN 6kolíkový pro komunikaci RS232.

Port RJ45: Jeden konektor RJ45 pro ovládání projektoru prostřednictvím sítě.

Výstup 12 V: Jeden výstup 12 V = / 200 mA s max. relé pro plátno s automatickým posuvem.

Lampa

Lampa Philips 280 W (až 2500 hodin v úsporném režimu), kterou si uživatel může sám vyměnit



**POZNÁMKA:** Životnost lampy projektoru je pouze míra snižování jasu a nejedná se o specifikaci času, po kterém lampa praskne nebo přestane svítit. Životnost lampy je definována jako doba, po které se u více než 50 procent vzorku světla lampy sníží jas přibližně o 50 procent jmenovitých lumenů pro specifickou lampu. Životnost lampy není nijak zaručena. Skutečná provozní životnost lampy projektoru se bude lišit podle provozní podmínky a způsobech používání. Používání projektoru v náročných podmínkách, mezi které může patřit prašná prostředí, prostředí s vysokými teplotami, mnoho hodin provozu denně a náhlé vypínání může velmi pravděpodobně způsobit zkrácení provozní životnosti lampy nebo selhání lampy.



## Funkce jednotlivých kolíků RS232

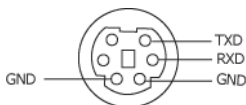

### Protokol RS232

- Nastavení komunikace

Nastavení připojení	Hodnota
Přenosová rychlost:	19200
Datové bity:	8
Parita	Žádná
Stop bity	1

- **Typy příkazů**

Pro zobrazení nabídky OSD a provedení nastavení.

- **Syntaxe řídicích příkazů (z PC do projektoru)**

[H][AC][SoP][CRC][ID][SoM][PŘIKAZ]

- **Příklad:** Příkaz ZAPNOUT (nejdříve odeslat nízký bajt)

--> 0xBE, 0xEF, 0x10, 0x05, 0x00, 0xC6, 0xFF, 0x11, 0x11, 0x01, 0x00, 0x01

- **Seznam řídicích příkazů**

Nejnovější kód RS232 je k dispozici na webu odborné pomoci společnosti Dell na adrese: [support.dell.com](http://support.dell.com).

## Kompatibilní režimy (Analogový/Digitální)

Rozlišení	Obnovovací frekvence (Hz)	Frekvence vodorovné synchronizace (kHz)	Takt pixelů (MHz)
640 x 350	70,087	31,469	25,175
640 x 480	59,940	31,469	25,175
640 x 480 p60	59,940	31,469	25,175
720 x 480 p60	59,940	31,469	27,000
720 x 576 p50	50,000	31,250	27,000
720 x 400	70,087	31,469	28,322
640 x 480	75,000	37,500	31,500
848 x 480	60,000	31,020	33,750
640 x 480	85,008	43,269	36,000
800 x 600	60,317	37,879	40,000
800 x 600	75,000	46,875	49,500
800 x 600	85,061	53,674	56,250
1024 x 768	60,004	48,363	65,000
1280 x 720 p50	50,000	37,500	74,250
1280 x 720 p60	60,000	45,000	74,250
1920 x 1080 i50	50,000	28,125	74,250
1920 x 1080 i60	60,000	33,750	74,250
1280 x 720	59,855	44,772	74,500
1024 x 768	75,029	60,023	78,750
1280 x 800	59,810	49,702	83,500
1366 x 768	59,790	47,712	85,500
1360 x 768	60,015	47,712	85,500
1024 x 768	84,997	68,677	94,500
1440 x 900	59,887	55,935	106,500
1152 x 864	75,000	67,500	108,000
1280 x 960	60,000	60,000	108,000
1280 x 1024	60,020	63,981	108,000
1152 x 864	85,000	77,095	119,651
1400 x 1050	59,978	65,317	121,750
1280 X 800	84,880	71,554	122,500
1280 x 1024	75,025	79,976	135,000
1440 X 900	74,984	70,635	136,750
1680 x 1050	59,954	65,290	146,250
1280 x 960	85,002	85,938	148,500
1920 x 1080	60,000	67,500	148,500
1400 X 1050	74,867	82,278	156,000
1280 x 1024	85,024	91,146	157,000
1440 X 900	84,842	80,430	157,000
1600 x 1200	60,000	75,000	162,000

# Kontaktní informace společnosti Dell

Zákazníci v USA mohou volat na číslo 800-WWW-DELL(800-999-3355).



**POZNÁMKA:** Pokud nemáte aktivní připojení k Internetu, můžete vyhledat kontaktní informace na faktuře, ústřížku k balení, účtence nebo v katalogu produktů Dell.

Společnost Dell™ poskytuje řadu možností podpory a služeb online a prostřednictvím telefonu. Dostupnost se liší podle země a výrobku a je možné, že některé služby nebudou ve vaší oblasti k dispozici. Kontaktování společnosti Dell ohledně odbytu, technické podpory nebo služeb pro zákazníky:

- 1 Navštivte **support.dell.com**.
- 2 Ověřte vaši zemi nebo oblast v rozevírací nabídce **Choose A Country/Region (Zvolit zemi/oblast)** v dolní části stránky.
- 3 Klepněte na tlačítko **Contact Us (Kontaktovat)** v levé části stránky.
- 4 Podle potřeby vyberte příslušný odkaz na službu nebo podporu.
- 5 Zvolte způsob kontaktování společnosti Dell, který vám vyhovuje.

# Příloha: Glosář

**ANSI lumeny**— Standard měření jasů. Vypočítává se tak, že se čtverečný metr obrazu rozdělí na devět stejných obdélníků, změří se hodnota svítivosti (nebo jasů) uprostřed každého obdélníku a vypočítá se průměr těchto devíti bodů.

**Poměr stran**— Nejpopulárnější poměr stran je 4:3 (4 na 3). Poměr stran video formátu starších televizí a počítačů je 4:3, což znamená, že šířka obrazu jsou násobkem 4/3 výšky.

**Jas**— Množství světla, které vydává displej, projekční obraz nebo projekční zařízení. Jas projektoru se měří pomocí ANSI lumenů.

**Teplota barev**— Barevný vzhled bílého světla. Nízká teplota barev vyjadřuje teplejší (žlutější/červenější) světlo, zatímco vysoká teplota barev vyjadřuje chladnější (modřejší) světlo. Standardní jednotka teploty barev je Kelvin (K).

**Komponentní video**— Způsob přenosu kvalitního videa ve formátu, který se skládá ze signálu luma a dvou samostatných signálů chroma a pro analogovou složku se definují jako Y'Pb'Pr' a pro digitální složku jako Y'Cb'Cr'. Komponentní video je možné používat u DVD přehrávačů.

**Kompozitní video**— Signál videa, který kombinuje luma (jas), chroma (barvu), burst (barevnou referenci) a sync (signály horizontální a vertikální synchronizace) do vlny signálu přenášené jedním párem vodičů. Existují tři druhy formátů, konkrétně NTSC, PAL a SECAM.

**Komprimované rozlišení**— Pokud má vstupní obraz vyšší rozlišení, než je nativní rozlišení projektoru, bude výsledný obraz přizpůsoben nativnímu rozlišení projektoru. Vzhledem k povaze komprese v digitálním zařízení bude část obrazového obsahu ztracena.

**Poměr kontrastu**— Rozsah světlých a tmavých hodnot v obrazu nebo poměr mezi jejich maximálními a minimálními hodnotami. V projekčním průmyslu existují dvě metody měření poměru:

- 1 *Full On/Off (Plně rozsvícený/zhasnutý)* — měří poměr světelného výstupu zcela bílého obrazu (plně rozsvícený) a světelného výstupu zcela černého obrazu (plně zhasnutý).
- 2 *ANSI* — měří vzorec 16 střídavě černých a bílých obdélníků. Kontrastní poměr *ANSI* je určen podílem průměrného světelného výstupu bílých a černých obdélníků.

U stejného projektoru je kontrast podle metody *plně rozsvícený/zhasnutý* vždy větší, než kontrast podle *ANSI*.

**dB**—decibel - Jednotka vyjadřující relativní rozdíl síly nebo intenzity, většinou mezi dvěma akustickými nebo elektrickými signály, rovnající se desetinásobku dekadického logaritmu poměru těchto dvou hladin.

**Diagonální obraz**— Metoda měření velikosti obrazovky nebo promítaného obrazu. Měří se vzdálenost z jednoho do druhého rohu. Obraz 270 cm vysoký a 360 cm široký má diagonálu 450 cm. V tomto dokumentu se předpokládá, že diagonální rozměry jsou udávány pro tradiční poměr počítačového obrazu 4:3, jak je uvedeno v příkladu výše.

**DHCP**— Dynamic Host Configuration Protocol — Síťový protokol, který umožňuje serveru automaticky přiřadit adresu TCP/IP zařízení.

**DLP®**— Digital Light Processing™ (Zpracování digitálního světla)—Technologie reflexního zobrazení vyvinutá firmou Texas Instruments. Používá malá otáčivá zrcátka. Světlo procházející barevným filtrem dopadá na DLP zrcátka, které uloží RGB barvy na promítaný obraz. Známe i jako DMD.

**DMD**— Digital Micro-Mirror Device— Každé DMD se skládá z tisíců nastavitelných mikroskopických hliníkových zrcátek, které jsou umístěné na skrytém jhu.

**DNS**— Domain Name System — Internetová služba, která překládá názvy domén na adresy IP.

**Ohnisková vzdálenost**— Vzdálenost mezi přední čočkou objektivu k bodu zaostření.

**Frekvence**— Je četnost opakování cyklů elektrických signálů za sekundu. Měří se v Hz (hertzech).

**HDCP**— High-Bandwidth Digital-Content Protection — Specifikace vyvinutá společností Intel™ Corporation na ochranu digitální zábavy na digitálním rozhraní, například DVI, HDMI.

**HDMI**— High-Definition Multimedia Interface — HDMI přenáší nekomprimované video o vysokém rozlišení společně s digitálním zvukem a ovládacími daty zařízení prostřednictvím jediného konektoru.

**Hertz**— Jednotka frekvence.

**Korekce lichoběžníkového zkreslení**— Zařízení, které napravi zkreslený obraz (většinou je široká horní a úzká dolní část obrazu), který vzniká při špatném zobrazovacím úhlu projektoru.

**Maximální vzdálenost**— Vzdálenost projektoru a obrazu, při které projektor dokáže zobrazit ještě použitelný obraz (dostatečně jasný) v plně zatemněné místnosti.

**Maximální velikost obrazu**— Největší obraz, který projektor dokáže zobrazit v plně zatemněné místnosti. Limit je většinou dán fokálním rozsahem optiky.

**Minimální vzdálenost**— Nejkratší vzdálenost, na kterou projektor dokáže zaostřit obraz.

**NTSC**— National Television Standards Committee. Severoamerický standard pro

video a vysílání s formátem videa 525 řádků při 30 snímcích za sekundu.

**PAL**— Phase Alternating Line. Evropský standard pro video a vysílání s formátem videa 625 řádků při 25 snímcích za sekundu.

**Obrácený obraz**— Funkce, která vám umožní horizontálně obrátit obraz. Při běžné přímé projekci je text, grafika atd. pozpátku. Obrácený obraz se používá při zadní projekci.

**RGB**— červená, zelená a modrá — většinou se používá při popisu monitoru, který vyžaduje pro každou z těchto tří barev oddělený signál.

**S-Video**— Norma pro přenos videa, která využívá k přenosu videoinformace 4-pinový mini-DIN konektor a dva kabely, které se nazývají luminance (jas, Y) a chrominance (barva, C). Pro S-Video se používá i označení Y/C.

**SECAM**— Francouzský a mezinárodní standard pro video a vysílání, který je úzce spojen se standardem PAL, nicméně s odlišnou metodou přenášení informací o barvě.

**SVGA**— Super Video Graphics Array— 800 x 600 pixelů.

**SXGA**— Super Extended Graphics Array — 1280 x 1024 pixelů.

**UXGA**— Ultra Extended Graphics Array — 1600 x 1200 pixelů.

**VGA**— Video Graphics Array — 640 x 480 pixelů.

**XGA**— Extended Video Graphics Array — 1024 x 768 pixelů.

**Zoom objektiv**— Objektiv s variabilní ohniskovou vzdáleností, která dovoluje uživateli přiblížit nebo vzdálit obraz a tak měnit jeho velikost.

**Poměr zoom objektivu**— Poměr největšího a nejmenšího obrazu, který projektor dokáže zobrazit z dané vzdálenosti. Např. poměr zoom objektivu 1,4:1 znamená, že 3 m obraz bez zoomu by měl při plném zoomu velikost 4,2 m.

# Rejstřík

## A

adaptér stejnosměrného napájení 9

audio-B 9

Audio-C 9

audio-C 9

## D

dálkový ovladač 27

  přijímá IR signálu 25

Dell

  kontaktování 75

## H

HDMI 9

heslo 45

hlasitost 44

hlavní jednotka 7

  objektiv 7

  ovládací panel 7

  páčka přiblížení 7

  přijímá IR signálu 7

  polohovací tlačítko 7

  zaostřovací kroužek 7

## I

interval nabídky 43

## J

Jak kontaktovat společnost Dell 6

  jak kontaktovat společnost Dell 64,  
  68

## K

kopie obrazovky 43

## N

nabídka na obrazovce 32

  automatické nastavení 34

  Další 42

  lampa 39

  Main Menu (Hlavní nabídka) 32

  nastavení 39

  obraz (v režimu PC) 34

  obraz (v režimu Video) 35

  výběr vstupu 33

  zobrazení (v režimu PC) 36

  zobrazení (v režimu Video) 38

nastavení nabídky 42

nastavení obrazovky 43

nastavení přiblížení a zaostření  
obrazu 22

  páčka přiblížení 22

  zaostřovací kroužek 22

nastavení promítaného obrazu 21

  nastavení výšky projektoru 21

- snížení projektoru
  - adjustační kolečko náklonu 21
  - podpírná noha 21
  - polohovací tlačítko 21
- nastavení spotřebiče 44
- nastavení zvuku 43

## O

- obnova výchozího nastavení 48
- obrazovka 43
- odstraňování problémů 62
  - jak kontaktovat společnost Dell 62
- ovládací panel 24

## P

- Password 45
- podpora
  - kontaktní informace společnosti Dell 75

- připojení projektoru
  - k počítači 10
  - kabel HDMI 16, 17, 19
  - kabel RS232 12
  - kabel S-video 13
  - kabel USB na USB 10
  - kabel VGA na VGA 10, 11
  - kabel VGA na YPbPr 15
  - kompozitní video kabel 14
  - napájecí kabel 10, 11, 12, 13, 14, 15, 16, 17, 18, 19

- připojení k počítači pomocí kabelu RS232 12
- připojení kabelem HDMI 16
- připojení kabelem S-video 13
- připojení komponentním kabelem 15
- připojení kompozitním kabelem 14

## připojovací porty

- konektor kompozitního videa 9
- konektor napájení 9
- konektor RS232 9
- konektor S-video 9
- konektor vstupu VGA-A (D-sub) 9
- konektor vstupu VGA-B (D-sub) 9
- slot pro bezpečnostní kabel 9
- výstup VGA-A (monitorová smyčka) 9
- výstupní audio konektor 9
- vstupní audio konektor 9
- vzdálený konektor USB 9

průhlednost nabídky 43

## Q

- Quick Shutdown (Rychlé vypnutí) 44

## R

- Reproduktor 44
- resetovat 43
- RJ45 9



## **S**

Security Settings (Nastavení zabezpečení) 45

skryté titulky 47

## **T**

technické údaje

hlučnost 71

hmotnost 71

I/O konektory 71

jas 70

kontrastní poměr 70

lampa 72

množství zobrazitelných barev  
70

napájení 70

objektiv 70

počet pixelů 70

pořádek 70

pracovní prostředí 71

projekční vzdálenost 70

protokol RS232 73

rovnoměrnost osvětlení plochy  
obrazu 70

rozměry 71

rychlost barevného disku 70

světelná technologie 70

velikost promítaného obrazu 70

video kompatibilita 70

zvuk 70

telefonní čísla 75

testovací vzor 48

## **U**

umístění nabídky 42

Úspěšný režim 44

## **V**

výměna lampy 68

vstup zvuku 44

## **Z**

zapnutí/vypnutí projektoru

vypnutí projektoru 20

zapnutí projektoru 20

ztlumit 44